

WIKĘD



JESIEŃ 2018

KATALOG
DRZWI
ZEWNĘTRZNYCH

NOWOŚĆ

NIESAMOWITY DESIGN I FUNKCJONALNOŚĆ
NOWE KOLEKCJE DRZWI WIKĘD

FUTURE
— INOX

GLASS
DESIGN

WWW.WIKED.PL



SZANOWNI PAŃSTWO

Wybierając drzwi WIKĘD otrzymujecie Państwo pewność bezpieczeństwa na długie lata i gwarancję wysokiej jakości wykonania. Do produkcji naszych drzwi używamy tylko sprawdzonych technologii oraz najlepszych materiałów, co w połączeniu z nowoczesnym parkiem maszynowym, stale wprowadzanymi ulepszeniami oraz śledzeniem najnowszych trendów i ich kreowaniem pozwala firmie wpasować się w gust i potrzeby najbardziej wymagających klientów.

Firma WIKĘD od momentu założenia w 2002 roku została nagrodzona wieloma prestiżowymi nagrodami, w tym kilkakrotnie tytułami Gazeli Biznesu oraz Diamentów miesięcznika Forbes. Dziękujemy za zaufanie i dalszą motywację do rozwoju. Niniejszy katalog prezentuje szereg nowości, o których więcej informacji otrzymają Państwo w naszych licznych punktach dystrybucji i sprzedaży.

ZAPRASZAMY DO LEKTURY

ZOBACZ TAKŻE



FUTURE
INOX

KOLEKCJA DRZWI FUTURE INOX

DRZWI INSPIROWANE PRZYSZŁOŚCIĄ

Nowoczesny design oparty na nowej technologii polegającej na zlicowaniu elementów ze stali nierdzewnej z płaszczyzną skrzydła.

Jednolita powierzchnia zapewnia wyjątkowy wygląd, a także komfort użytkowania oraz łatwość pielęgnacji. Nowa wprowadzona technologia pozwala na łączenie różnych kolorów na obydwu lub jednej stronie drzwi.

SZCZEGÓŁOWY OPIS ORAZ WZORY DRZWI NA STRONIE 18

KOLEKCJA DRZWI GLASS DESIGN

GLASS
DESIGN

ODKRYJ NOWY WYMIAR SZKŁA

Drzwi zewnętrzne WIKĘD z linii GLASS DESIGN to najnowsza propozycja designu, w której przeszklenie oraz ramka zlicowane są ze skrzydłem dając unikatowy efekt. Nowa technologia tłoczenia umożliwia mocowanie szyby bez konieczności stosowania ramki przyszybowej.

Nowy rodzaj szyby z zewnętrznej strony zlicowany z powierzchnią skrzydła. Szklenie oparte jest na tzw. „lustrze weneckim”, ale wzbogacone efektem czarnej obwoluty, wyposażone w czarne „ciepłe ramki”. Od strony wewnętrznej skrzydła szybę zamyka ramka INOX lub BLACK również wpuszczona w skrzydło i zlicowana z powierzchnią zewnętrzną.

Nowa linia w efekcie daje wrażenie zrównania wszystkich elementów na jednej płaszczyźnie i zdecydowanie poprawia estetykę drzwi.

SZCZEGÓŁOWY OPIS ORAZ WZORY DRZWI NA STRONIE 14



DODATKOWE NOWOŚCI WIKĘD

NOWY KOLOR OKLEINY



DĄB BIELONY

Kolor Dąb Bielony dostępny dla wszystkich serii drzwi WIKĘD.

WKŁADKA W KOLORZE CZARNYM



WILKA® BLACK

Dostępne nowe wkładki o wybarwieniu czarnym (zarówno korpus jak i gałka).

NOWA TECHNOLOGIA POCHWYTÓW



POCHWYTY POCKET WPUSZCZANE W SKRZYDŁO

Dostępne w kilku opcjach. Wyłącznie dla serii Optimum oraz Termo Prestige Lux.

DOBRE DRZWI TO NIE TYLKO NOWOCZESNY DESIGN. POZNAJ CECHY DOBRYCH DRZWI!



PIANA PUR

SKRZYDŁO WYPEŁNIONE PIANĄ PUR RAMIAK Z DREWNA KLEJONEGO

Stabilność drzwi i ich długowieczność to nie przypadek. To przede wszystkim odpowiednio zaprojektowana konstrukcja wspierana przemyślanym procesem technologicznym oraz wysokiej jakości komponenty.

Drzwi WIKĘD produkowane są z wykorzystaniem piany poliuretanowej metodą zalewania, polegającej na wypełnianiu środka drzwi optymalnie dobranym czynnikiem. Wykorzystując prasy o dużym nacisku, w których drzwi znajdują się do pełnego zastygnięcia i wypełnienia całej wewnętrznej przestrzeni, produkujemy dla Państwa drzwi spełniające najwyższe standardy.

Kolejnym elementem stabilizującym konstrukcję jest ramiak z drewna warstwowo klejonego dodatkowo łączonego na mikrowczepy, który jest częścią konstrukcyjną wewnątrz skrzydła. Stosując zalewowe wypełnienie pianą PUR oraz drewniany ramiak, minimalizuje się możliwość wypaczenia drzwi, korzystnie wpływając na stabilność całej konstrukcji na długie lata.

KOMPLEKSOWA REGULACJA DRZWI

Drzwi mają służyć przez lata, stąd dla odpowiedniego komfortu użytkowania musimy mieć pełną swobodę ich regulacji.

Zawiasy 3D. Wyposażamy nasze drzwi w zawiasy 3D pozwalające na płynną regulację w 3 płaszczyznach, co zapewnia Państwu komfortową i prostą regulację bez konieczności zdejmowania skrzydła z ościeżnicy.

Zasuwnica. Wielopunktowy zamek listwowy jako jednolicie i trwale połączony ze sobą system zamków montowany na całej wysokości skrzydła, nadaje mu dodatkową stabilność, szczelność, ułatwiając jednocześnie możliwości regulacji drzwi oraz tworząc wysublimowany efekt wizualny.

Regulacja zamkowa. W standardzie proponujemy Państwu system blach zaczepowych dający prostą możliwość regulacji we wszystkich punktach ryglowania zamka zasuwnicy. Zapewnia on optymalny dobór ustawień w zależności od pory roku i Państwa preferencji.



ZAWIASY 3D



CIEPŁA RAMKA

PRZESZKLENIA Z TZW. CIEPŁYMI RAMKAMI MIĘDZYSZYBOWYMI

W standardzie każde z przeszkleń stosowane w drzwiach WIKĘD posiada tzw. ciepłą ramkę znacząco polepszającą parametr termiczny pakietu szybowego. Zastosowanie takiego rozwiązania ogranicza w zdecydowany sposób efekt mostka termicznego szyby, jednocześnie minimalizując możliwość pojawiania się skroplin wody w bocznych partiach przeszkleń.

SPRAWDŹ O CZYM WARTO PAMIĘTAĆ WYBIERAJĄC DRZWI ZEWNĘTRZNE

POSZERZENIA PODPROGOWE

Aby drzwi zewnętrzne cieszyły Państwa przez długie lata, powinny posiadać konstrukcję eliminującą ewentualne mostki termiczne (przemarzanie pod drzwiami) oraz zapewniającą stabilność i żywotność montażu.

Elementem, który powinien wchodzić w skład każdych drzwi zewnętrznych jest poszerzenie podprogowe. Umieszczone jest ono pod progiem drzwiowym, gwarantując stabilne usadowanie całej konstrukcji, co ma bardzo istotny wpływ na trwałość i długowieczność montażu oraz wyeliminowanie mostka termicznego na połączeniu posadzki wewnętrznej z zewnętrzną płytą betonową. W ofercie WIKĘD dostępne są poszerzenia wykonane z Klinarytu oraz PCV.



CIEPŁA OŚCIEŻNICA TERMO

Wybierając ciepłe ościeżnice TERMO otrzymują Państwo produkt najwyższej jakości na długie lata, dając jednocześnie możliwość zróżnicowanej konfiguracji i połączenia drzwi z innymi elementami (naświetla, poszerzenia, łączniki kątowe i inne). Sprawdzona i pewna konstrukcja ościeżnic aluminiowych (w odróżnieniu od ościeżnic wykonanych ze stali czy drewna) cechuje się bezkonkurencyjną jakością, trwałością i bezpieczeństwem, których próżno szukać w zastępczych, pośrednich rozwiązaniach.

PIELĘGNACJA I UŻYTKOWANIE DRZWI

Aby aplikacje ze stali nierdzewnej INOX przez długie lata były elementem dekoracyjnym, należy systematycznie konserwować je środkiem dedykowanym do tego typu powierzchni (dostępnym w ofercie WIKĘD). Działanie płynu pozwala uniknąć przebarwień oraz pojawiania się ognisk rdzy nalotowej. Brud i osad znajdujący się zbyt długo na powierzchni stali nierdzewnej może zainicjować pojawienie się tam rdzy nalotowej, korozji lub zmatowienia powierzchni.

Pod wpływem czasu i warunków atmosferycznych folia wulkanizuje się utrudniając tym samym jej późniejsze usunięcie, dlatego po zakończeniu prac montażowych należy niezwłocznie ściągnąć folię z drzwi oraz okuć INOX. W ramach konserwacji drzwi należy myć je miękką szmatką i neutralnym środkiem myjącym. Zapewni to odporność i odpowiedni wygląd na długie lata. Szczegóły konserwacji odnajdą Państwo w karcie gwarancyjnej.





TERMO PRESTIGE LUX



Izolacyjność termiczna
Ud=0,79*



Grubość skrzydła
drzwiowego



Izolacyjność akustyczna
32dB*



Europejski standard
zgodności CE



Ciepła ościeżnica Termo Prestige z dwoma uszczelkami i wkładem termoizolacyjnym w każdej komorze

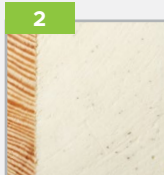

Skrzydło drzwiowe z uszczelką, wypełnione pianką poliuretanową oraz ramiakiem z drewna klejonego



Trzy zawiasy 3D regulowane w trzech płaszczyznach



Nasadki ozdobne na zawiasy



Trzy zaczepy z regulowanym dociskiem



6 bolców antywyważeniowych



Ryglowanie górne uruchamiane kluczem z dodatkowym językiem górnym



Wkładko-gałka lub wkładka obustronna WILKA®



Zasuwnica z zamkiem głównym i językiem centralnym



Klamka Prime, Tahoma, Manitoba lub Magnus



Ryglowanie dolne uruchamiane kluczem z dodatkowym językiem dolnym



Skrzydło z 4-stronną przyłąką



Okapnik (drzwi otwierane do wewnątrz)



Automatycznie opadająca uszczelka



Windstoper (uszczelnienie likwidujące ewentualne przedmuchy w części progowej)



Ciepły próg PCV/ALU z przegrodą termiczną

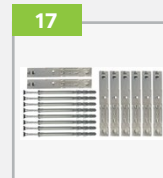

Zestaw montażowy



 **SPRAWDZONY WYBÓR**



OPTIMUM Z OŚCIEŻNICĄ TERMO



Izolacyjność termiczna
Ud=0,85*



Grubość skrzydła
drzwiowego



Klasa anti-
włamaniowa RC2**



Europejski standard
zgodności CE



Ciepła ościeżnica Termo
(za dopłatą)

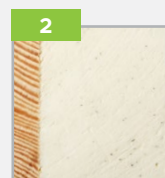

Skrzydło drzwiowe
z uszczelką, wypełnione
pianką poliuretanową
oraz ramiakiem z drewna
klejonego



Trzy zawiasy 3D
regulowane w trzech
płaszczyznach



Nasadki ozdobne
na zawiasy



Trzy zaczepy
z regulowanym dociskiem



Regulacja języka



3 bolce
antywyważeniowe



Ryglowanie górne
(hako-bolec)



Zamek dodatkowy górny
z wkładką-gałką WILKA®
(system jednego klucza)



Zasuwnica z zamkiem
głównym i wkładką WILKA®
(system jednego klucza)

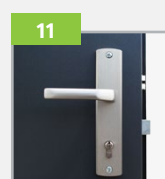

Klamka Prime, Tahoma,
Manitoba lub Magnus



Ryglowanie dolne
(hako-bolec)



Skrzydło z 4-stronną
przyłgą



Okapnik (drzwi otwierane
do wewnątrz)



Windstoper
(uszczelnienie likwidujące
ewentualne przedmuchy
w części progowej)



Ciepły próg PCV/ALU
z przegrodą termiczną

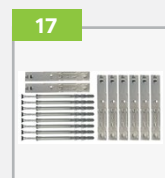

Zestaw montażowy



**SPRAWDZONY
WYBÓR**

* Dotyczy drzwi bez przeszkleń

**Wg PN-EN 1627:2011. Dotyczy drzwi z przeszkleciem (P4) z ramką INOX (wybrane modele) wyposażone w klamkę klasy C oraz wkładkę klasy C



Isolacyjność termiczna
Ud=1,0*



Grubość skrzydła
drzwiowego
76 mm



Klasa anti-
włamaniowa RC2**



Isolacyjność akustyczna
31dB*

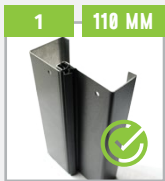

1 Ościeżnica „12”
laminowana z uszczelką

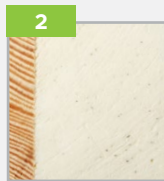

2 Skrzydło drzwiowe
z uszczelką, wypełnione
pianką poliuretanową
oraz ramiakiem z drewna
klejonego



3 Trzy zawiasy 3D
regulowane w trzech
płaszczyznach



4 Nasadki ozdobne
na zawiasy



5 Trzy zaczepy
z regulowanym dociskiem



6 Regulacja języka



7 Trzy bolce
antywyważeniowe



8 Ryglowanie górne
(hako-bolec)



9 Zamek dodatkowy górny
z wkładką-gałką WILKA®
(system jednego klucza)



10 Zasuwnica z zamkiem
głównym i wkładką WILKA®
(system jednego klucza)



11 Klamka Prime, Tahoma,
Manitoba lub Magnus



12 Ryglowanie dolne
(hako-bolec)



13 Okapnik (drzwi otwierane
do wewnątrz)



14 Próg aluminiowy



15 Skrzydło z 4-stronną
przyłą



16 Zestaw montażowy



**SPRAWDZONY
WYBÓR**

* Dotyczy drzwi bez przeszklenia

**Wg PN-EN 1627:2011. Dotyczy drzwi z przeszkleniem (P4) z ramką INOX (wybrane modele) wyposażone w klamkę klasy C oraz wkładkę klasy C



PREMIUM Z OŚCIEŻNICĄ TERMO



Izolacyjność termiczna
Ud=0,98*



Grubość skrzydła
drzwiowego



Klasa anty-
włamaniowa RC2**



Izolacyjność akustyczna
31dB*



Ciepła ościeżnica Termo z uszczelką (za dopłatą)

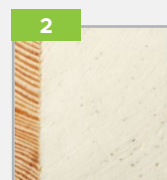

Skrzydło drzwiowe z uszczelką, wypełnione pianką poliuretanową oraz ramiakiem z drewna klejonego



Trzy zawiasy 3D regulowane w trzech płaszczyznach



Nasadki ozdobne na zawiasy



Trzy zaczepy z regulowanym dociskiem



Regulacja języka



3 bolce antywyważeniowe



Ryglowanie górne (hak)



Zamek dodatkowy górny z wkładką-gałką WILKA® (system jednego klucza)



Zasuwnica z zamkiem głównym i wkładką WILKA® (system jednego klucza)

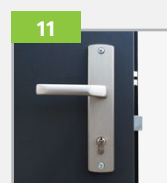

Klamka Prime, Tahoma, Manitoba lub Magnus



Ryglowanie dolne (hak)



Szczotka doszczelniająca



Próg ALU lub PVC z uszczelką



Okapnik (drzwi otwierane do wewnątrz)



Windstoper (uszczelnienie likwidujące ewentualne przedmuchy w części progowej)

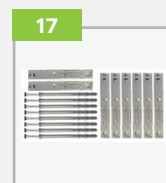

Zestaw montażowy

* Dotyczy drzwi bez przeszklenia

**Wg PN-EN 1627:2011. Dotyczy drzwi z przeszkleniem (P4) z ramką INOX (wybrane modele) wyposażone w klamkę klasy C oraz wkładkę klasy C



Izolacyjność termiczna
Ud=1,2*



Grubość skrzydła
drzwiowego



Klasa anty-
włamaniowa RC2**



Europejski standard
zgodności CE



1 108/92 MM
Ciepła „9” lub „11”
laminowana z uszczelką

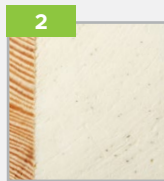

2
Skrzydło drzwiowe
z uszczelką, wypełnione
pianką poliuretanową
oraz ramiakiem z drewna
klejonego



3
Trzy zawiasy 3D
regulowane w trzech
płaszczyznach



4
Nasadki ozdobne
na zawiasy



5
Trzy zaczepy
z regulowanym dociskiem



6
Regulacja języka



7
3 bolce
antywyważeniowe



8
Rygłowanie górne
(hak)



9
Zamek dodatkowy górny
z wkładko-gałką WILKA®
(system jednego klucza)



10
Zasuwnica z zamkiem
głównym i wkładką WILKA®
(system jednego klucza)



11
Kłamka Prime,
Tahoma, Manitoba lub
Magnus



12
Rygłowanie dolne
(hak)



13
Okapnik (drzwi otwierane
do wewnątrz)

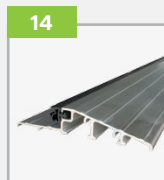

14
Próg aluminiowy
z uszczelką



15
Zestaw montażowy





NORMAL Z OŚCIEŻNICĄ 11 / 9



Izolacyjność termiczna
Ud=1,4*



Grubość skrzydła
drzwiowego



Ekonomiczny
wybór



Europejski standard
zgodności CE



Ościeznica „9” lub „11” laminowana z uszczelką

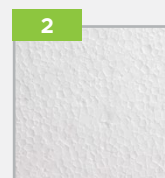

Skrzydło drzwiowe z uszczelką, wypełnione spienionym polistyrenem



3 zawiasy regulowane



3 bolce antywyważeniowe



Regulacja języka



Zamek dodatkowy górny 4-ryglowy z wkładką (system jednego klucza)



Klamka Prime, Tahoma, Manitoba lub Magnus

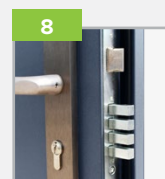

Zamek główny 4-ryglowy z wkładką (system jednego klucza)



Próg aluminiowy z uszczelką



Zestaw montażowy

* Dotyczy drzwi bez przeszklenia

OKREŚLANIE KIERUNKU OTWIERANIA DRZWI

DRZWI PRAWE — Jeśli widzimy zawiasy po prawej stronie

Wnętrze domu

Drzwi prawe otwierane do wewnątrz

Drzwi prawe otwierane na zewnątrz

DRZWI LEWE — Jeśli widzimy zawiasy po lewej stronie

Wnętrze domu

Drzwi lewe otwierane na zewnątrz

Drzwi lewe otwierane do wewnątrz

BUDOWA DRZWI WIKĘD

TERMO PRESTIGE LUX

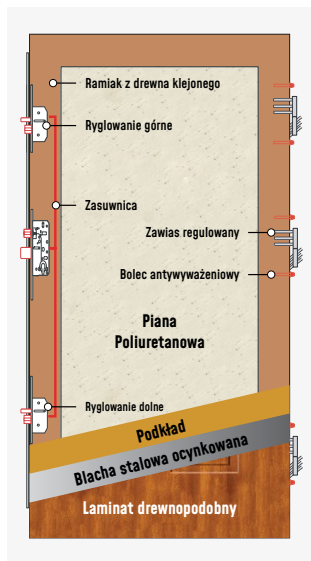

PROFIL SKRZYDŁA TERMO PRESTIGE LUX

OPTIMUM

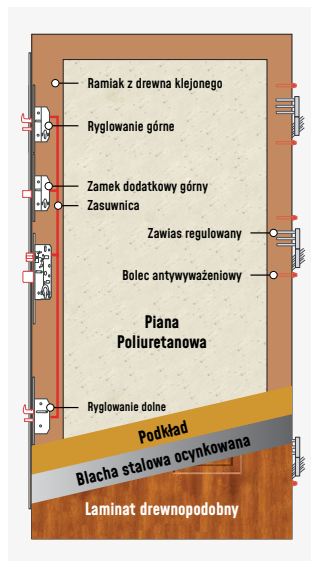

PROFIL SKRZYDŁA OPTIMUM

PREMIUM

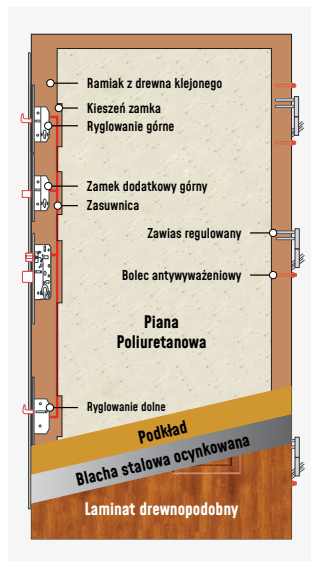

PROFIL SKRZYDŁA PREMIUM

NORMAL

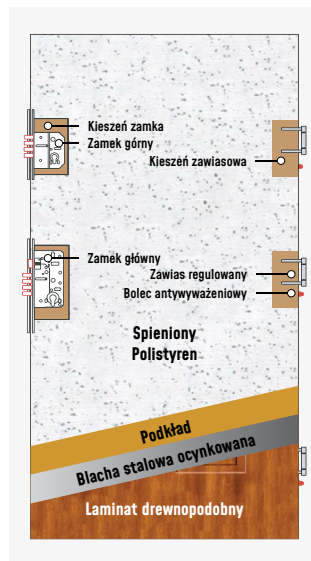

PROFIL SKRZYDŁA NORMAL

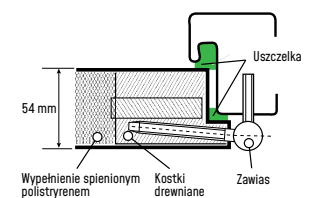
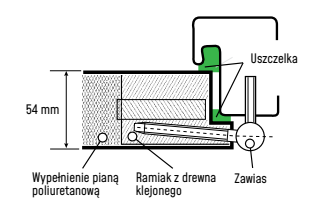
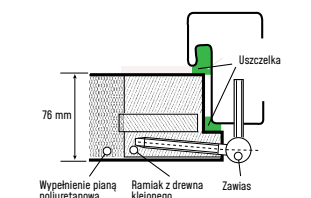
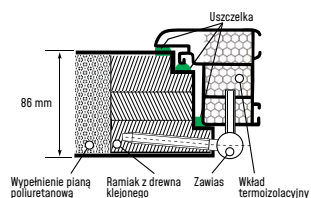

OTWÓRZ SIĘ
NA INTELIĞENTNY DOM**POZNAJ SYSTEM WIKEYS**

WiKeys to rozwiązanie, które pozwala na zdalne zarządzanie (otwieranie, zamykanie) oraz monitorowanie (przejsięcie aktualnie otwarte lub zamknięte) różnego rodzaju przejść lub urządzeń, np. drzwi, bramy garażowej, bramy wjazdowej, rolet, alarmu, itp.

Wikeys komunikuje się z urządzeniem drogą radiową lub za pomocą okablowania. Jedna centralka pozwala na sterowanie 4. różnymi urządzeniami.

GLÓWNE FUNKCJE

- zdalne otwieranie i zamykanie
- widoczny status (przejsięcie otwarte/zamknięte)
- geolokalizacja (przejsięcie otwiera się samoczynnie, np. lokalizując użytkownika 150 metrów przed wejściem)
- nadawanie uprawnień (kto, kiedy, jakie konkretnie przejście może otworzyć)
- pełna historia aktywności
- powiadamianie (np. e-mail) o zbyt długo otwartym przejściu
- możliwość aktywowania 100 różnych użytkowników

AUTOMATYCZNE SPOSOBY
OTWIERANIA DRZWI

DOSTĘPNE JEDYNIĘ DLA LINII TERMO PRESTIGE LUX



System biometryczny
(Czytnik linii papilarnych)
Otwieranie za pomocą odcisku palca



System kodowy
Otwieranie poprzez wprowadzenie kodu na klawiaturze



System zbliżeniowy
Otwieranie poprzez zbliżeniowy transponder (w zestawie 2 szt.) lub np. kluczyk samochodowy



GLASS DESIGN

ODKRYJ NOWY WYMIAR SZKŁA

GLASS DESIGN

Drzwi zewnętrzne WIKED z kolekcji GLASS DESIGN to najnowsza propozycja designu, w którym przeszlenie i ramka INOX lub BLACK zlicowane są ze skrzydłem dając unikatowy efekt.

Zastosowana w tej kolekcji drzwi technologia polega na umieszczeniu od wewnętrznej strony ramek zlicowanych z obu stron skrzydła. W efekcie otrzymujemy wrażenie zrównania wszystkich elementów na jednej płaszczyźnie.

Drzwi z kolekcji GLASS DESIGN dostępne są w zaprezentowanych wzorach we wszystkich liniach i kombinacjach kolorystycznych ze standardowej oferty WIKĘD.



PRZESZLENIE

DESIGN

AKCESORIA

DOSTĘPNE KOLORY												
	ANTRACYT SZAFIR	ANTRACYT STRUKTURA	ANTRACYT GŁADKI	SREBRNO SZARY	ZŁOTY DĄB	NOWOŚĆ DĄB BIELONY	DĄB BAGIENNY	WENGE	ORZECH	MAHOŃ	WINCHESTER	BIAŁY

GD01A

NOWOŚĆ



PRZESZKLENIA



Black Lustro Weneckie

GLASS
DESIGN

CENNIK

TYP DRZWI	PRZESZKLENIE	GD01A	GD01A	GD01A
Premium	✓	2679	2679	2679
Optimum	✓	3229	3229	3229
Termo Prestige Lux	✓	4490	4490	4490

W powyższej tabeli podane zostały ceny netto za kompletne drzwi.

GD01B

GD01C

NOWOŚĆ



POCHWYTY

ALFA 60° / 120° / 150° < 45°

BETA 120° / 150° < 45°

Dla wzorów GD01A oraz GD01C dostępne dodatkowo pochwyt Alfa i Beta w opcji < 90° oraz pochwyt Toro 120° < 90° i 180° < 90°.

DOSTĘPNE ROZMIARY
(SZEROKOŚĆ SKRZYDŁA)

80N 80 90N 90 100¹

DOSTĘPNE RAMKI
(OD STRONY WEWNĘTRZNEJ DRZWI)

BLACK

INOX

DOSTAWKI I SKRZYDŁA BIERNE

Niedostępne dla drzwi z serii Glass Design.

OPCJONALNE DOSTĘPNE WYSOKOŚCI

2150 2200 2250 2300 2350 2400

Drzwi występują w opcji standardowej wysokości oraz opcjonalnie (za dopłatą) w wymiarach powyżej.

¹ Dopłata zgodnie z cennikiem. Rozmiar niedostępny dla linii Termo Prestige Lux.

² Pochwyt ALFA 60 < 45° dostępny wyłącznie dla linii Termo Prestige Lux.

³ Kolor Antracyt Szafir dostępny wyłącznie dla linii Termo Prestige Lux, Optimum z ościeżnicą Termo oraz Premium z ościeżnicą Termo.



GD02A

NOWOŚĆ



PRZESZKLENIA

Black Lustro Weneckie



GLASS
DESIGN

CENNIK

TYP DRZWI	PRZESZKLENIE	GD02A	GD02B
Premium	✓	2679	2679
Optimum	✓	3229	3229
Termo Prestige Lux	✓	4490	4490

W powyższej tabeli podane zostały ceny netto za kompletne drzwi.

GD02B

NOWOŚĆ



POCHWYTY

ALFA 60° / 120° / 150°

◁ 45°

BETA 120° / 150°

◁ 45°

Dla wzoru GD02A dostępne dodatkowo pochwyty Alfa i Beta w opcji ◁ 90° oraz pochwyty Toro 120° ◁ 90° i 180° ◁ 90°.

DOSTĘPNE ROZMIARY
(SZEROKOŚĆ SKRZYDŁA)

80N 80 90N 90 100¹

DOSTĘPNE RAMKI
(OD STRONY WEWNĘTRZNEJ DRZWI)

BLACK

INOX

DOSTAWKI I SKRZYDŁA BIERNE

Niedostępne dla drzwi z serii Glass Design.

OPCJONALNE DOSTĘPNE WYSOKOŚCI

2150 2200 2250 2300 2350 2400

Drzwi występują w opcji standardowej wysokości oraz opcjonalnie (za dopłatą) w wymiarach powyżej.

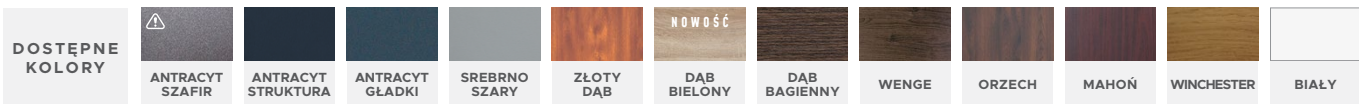

GD03A

NOWOŚĆ

GLASS
DESIGN



PRZESZKLENIA

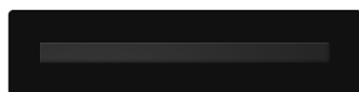

Black Lustro Weneckie

CENNIK

TYP DRZWI	PRZESZKLENIE	GD03A
Premium	✓	2779
Optimum	✓	3329
Termo Prestige Lux	✓	4590

W powyższej tabeli podane zostały ceny netto za kompletne drzwi.



POCHWYTY

ALFA 60° / 120 / 150

◁ 45°

BETA 120 / 150

◁ 45°

DOSTĘPNE RAMKI
(OD STRONY WEWNĘTRZNEJ DRZWI)

BLACK

INOX

OPCJONALNE DOSTĘPNE WYSOKOŚCI

2150

2200

2250

2300

2350

2400

Drzwi występują w opcji standardowej wysokości oraz opcjonalnie (za dopłatą) w wymiarach powyżej.

DOSTĘPNE ROZMIARY
(SZEROKOŚĆ SKRZYDŁA)

80

90N

90

100¹

DOSTAWKI I SKRZYDŁA BIERNE

Niedostępne dla drzwi z serii Glass Design.

¹ Dopłata zgodnie z cennikiem. Rozmiar niedostępny dla linii Termo Prestige Lux. ² Pochwyt ALFA 60 < 45° dostępny wyłącznie dla linii Termo Prestige Lux.

⁴ Kolor Antracyt Szafir dostępny wyłącznie dla linii Termo Prestige Lux, Optimum z ościeżnicą Termo oraz Premium z ościeżnicą Termo.

DRZWI INSPIROWANE PRZYSZŁOŚCIĄ



FUTURE INOX to kolekcja drzwi prezentująca zupełnie wyjątkowy design. Delikatna ramka INOX subtelnie zlicowana ze skrzydłem oraz możliwość połączenia dwóch kolorów oddzielonych ramką INOX stanowią najnowszą propozycję firmy WIKĘD. Rozwiązanie w takim wykończeniu było dotychczas niedostępne dla tego segmentu drzwi stalowych.

Dzięki zastosowaniu najnowszej technologii ramki INOX oraz przeszklenia łączą się z płaszczem skrzydła, dając optycznie wrażenie wyrafinowanej i spójnej konstrukcji. Umieszczenie doskonale spasowanego przeszklenia w skrzydle drzwiowym idealnie współgra z całą ideą tej kolekcji, dodatkowo potęgując niepowtarzalny wygląd drzwi Future INOX!

Perfekcyjnie przygotowane, delikatnie podkreślające wzór drzwi ramki INOX nadają drzwiom kolekcji Future INOX niebagatelnego charakteru.

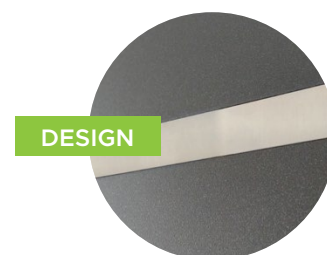
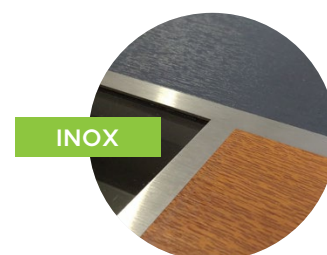

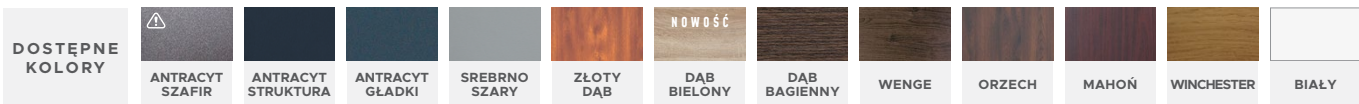

FI01A

NOWOŚĆ



PRZESZKLENIA

Niedostępne dla wybranego wzoru drzwi.

CENNIK					
TYP DRZWI	PRZESZKLENIE	FI01A	FI01B	FI01C	FI01D
Premium	—	2779*	2779*	2779*	2779*
	—	2979**	2979**	2979**	2979**
Optimum	—	3329*	3329*	3329*	3329*
	—	3529**	3529**	3529**	3529**
Termo Prestige Lux	—	4590*	4590*	4590*	4590*
	—	4790**	4790**	4790**	4790**

* Dotyczy drzwi z jednym kolorem okleiny (obustronnie).

** Dotyczy drzwi z dwoma różnymi kolorami oklein (obustronnie).

W powyższej tabeli podane zostały ceny netto za kompletne drzwi.

FI01B

FI01C

FI01D



POCHWYTY

ALFA 60² / 120 / 150

◁ 45°

BETA 120 / 150

◁ 45°

Dla wzorów FI01A, FI01C i FI01D dostępne dodatkowo pochwity Alfa i Beta w opcji ◁ 90°, pochwyt Toro 120" ◁ 90° i 180" ◁ 90° oraz pochwity wpuszczane Pocket.

DOSTĘPNE ROZMIARY (SZEROKOŚĆ SKRZYDŁA)

80N 80 90N 90 100¹

DOSTAWKI I SKRZYDŁA BIERNE

Niedostępne dla drzwi z serii Future Inox.

OPCJONALNE DOSTĘPNE WYSOKOŚCI

2150 2200 2250 2300 2350 2400

Drzwi występują w opcji standardowej wysokości oraz opcjonalnie (za dopłatą) w wymiarach powyżej.

DOSTĘPNE RAMKI

INOX

¹ Dopłata zgodnie z cennikiem. Rozmiar niedostępny dla linii Termo Prestige Lux. ² Pochwyt ALFA 60 ◁ 45° dostępny wyłącznie dla linii Termo Prestige Lux.

⁴ Kolor Antracyt Szafir dostępny wyłącznie dla linii Termo Prestige Lux, Optimum z ościeżnicą Termo oraz Premium z ościeżnicą Termo.



FIO2A

NOWOŚĆ



CENNIK

TYP DRZWI	PRZESZKLENIE	FIO2A	FIO2B
Premium	—	2979*	2979*
	—	3179**	3179**
Optimum	—	3529*	3529*
	—	3729**	3729**
Termo Prestige Lux	—	4790*	4790*
	—	4990**	4990**

PRZESZKLENIA

Niedostępne dla wybranego wzoru drzwi.

* Dotyczy drzwi z jednym kolorem okleiny (obustronnie).

** Dotyczy drzwi z dwoma różnymi kolorami oklein (obustronnie).

W powyższej tabeli podane zostały ceny netto za kompletne drzwi.

FIO2B



POCHWYTY

ALFA 60° / 120 / 150 < 90° < 45°

BETA 120 / 150 < 90° < 45°

TORO 120 / 180 < 90°

POCKET 20 / 45 / 180

DOSTĘPNE RAMKI

INOX

DOSTĘPNE ROZMIARY (SZEROKOŚĆ SKRZYDŁA)

80N 80 90N 90 100¹

DODATKOWE INFORMACJE

Szerokość elementów INOX jest poglądowa i może się różnić w zależności od linii drzwi oraz szerokości skrzydła.













OPCJONALNE DOSTĘPNE WYSOKOŚCI

2150 2200 2250 2300 2350 2400

Drzwi występują w opcji standardowej wysokości oraz opcjonalnie (za dopłatą) w wymiarach powyżej.

DOSTAWKI I SKRZYDŁA BIERNE

Niedostępne dla drzwi z serii Future Inox.

DOSTĘPNE KOLORY	 ANTRACYT SZAFIR	 ANTRACYT STRUKTURA	 ANTRACYT GŁADKI	 SREBRNO SZARY	 ZŁOTY DĄB	 DĄB BIELONY	 DĄB BAGIENNY	 WENGE	 ORZECH	 MAHOŃ	 WINCHESTER	 BIAŁY
-----------------	--------------------------------------------------------------------------------------------------	-----------------------------------------------------------------------------------------------------	--------------------------------------------------------------------------------------------------	------------------------------------------------------------------------------------------------	--------------------------------------------------------------------------------------------	----------------------------------------------------------------------------------------------	-----------------------------------------------------------------------------------------------	-----------------------------------------------------------------------------------------	-------------------------------------------------------------------------------------------	------------------------------------------------------------------------------------------	-----------------------------------------------------------------------------------------------	------------------------------------------------------------------------------------------

FIO3A

NOWOŚĆ



PRZESZKLENIA

Niedostępne dla wybranego wzoru drzwi.

CENNIK			
TYP DRZWI	PRZESZKLENIE	FIO3A	FIO3B
 Premium	—	2879	2879
 Optimum	—	3429	3429
 Termo Prestige Lux	—	4690	4690

W powyższej tabeli podane zostały ceny netto za kompletne drzwi.

FIO3B



POCHWYTY	ALFA 60 ² / 120 / 150	◁ 90° ▷ 45°
	BETA 120 / 150	◁ 90° ▷ 45°
	TORO 120 / 180	◁ 90°
DOSTĘPNE RAMKI		INOX

DOSTĘPNE ROZMIARY (SZEROKOŚĆ SKRZYDŁA)

80N	80	90N	90	100 ¹
-----	----	-----	----	------------------

DODATKOWE INFORMACJE

Szerokość elementów INOX jest poglądowa i może się różnić w zależności od linii drzwi oraz szerokości skrzydła.

OPCJONALNE DOSTĘPNE WYSOKOŚCI

2150	2200	2250	2300	2350	2400
------	------	------	------	------	------

Drzwi występują w opcji standardowej wysokości oraz opcjonalnie (za dopłatą) w wymiarach powyżej.

DOSTAWKI I SKRZYDŁA BIERNE

Niedostępne dla drzwi z serii Future Inox.

¹ Dopłata zgodnie z cennikiem. Rozmiar niedostępny dla linii Termo Prestige Lux.

² Pochwyt ALFA 60 ◁ 45° dostępny wyłącznie dla linii Termo Prestige Lux.

⁴ Kolor Antracyt Szafir dostępny wyłącznie dla linii Termo Prestige Lux, Optimum z ościeżnicą Termo oraz Premium z ościeżnicą Termo.



FI04A

NOWOŚĆ



PRZESZKLENIA

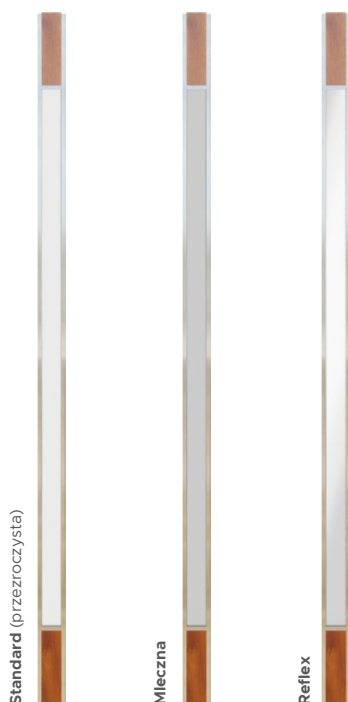

CENNIK

TYP DRZWI	PRZESZKLENIE	FI04A	FI04B	FI04C	FI04D	FI04E
Premium	✓	3079*	3079*	3079*	3279*	3279*
		3279**	3279**	3279**	3479**	3479**
Optimum	✓	3629*	3629*	3629*	3829*	3829*
		3829**	3829**	3829**	4029**	4029**
Termo Prestige Lux	✓	4890*	4890*	4890*	5090*	5090*
		5090**	5090**	5090**	5290**	5290**

* Dotyczy drzwi z jednym kolorem okleiny (obustronnie).

** Dotyczy drzwi z dwoma różnymi kolorami oklein (obustronnie).

W powyższej tabeli podane zostały ceny netto za kompletne drzwi.

FI04B

FI04C

FI04D

FI04E



POCHWYTY

ALFA 60° / 120 / 150

◁ 45°

BETA 120 / 150

◁ 45°

Dla wzorów FI04A i FI04C dostępne dodatkowo uchwyty Alfa i Beta w opcji ◁ 90°, uchwyt Toro 120° ◁ 90° i 180° ◁ 90° oraz uchwyty wpuszczane Pocket.

DOSTĘPNE ROZMIARY (SZEROKOŚĆ SKRZYDŁA)

80N

80

90N

90

100¹

DODATKOWE INFORMACJE

Szerokość elementów INOX jest poglądowa i może się różnić w zależności od linii drzwi oraz szerokości skrzydła.

OPCJONALNE DOSTĘPNE WYSOKOŚCI

2150

2200

2250

2300

2350

2400

Drzwi występują w opcji standardowej wysokości oraz opcjonalnie (za dopłatą) w wymiarach powyżej.

DOSTAWKI I SKRZYDŁA BIERNE

Niedostępne dla drzwi z serii Future Inox.

DOSTĘPNE RAMKI

INOX

DOSTĘPNE KOLORY												
	ANTRACYT SZAFIR	ANTRACYT STRUKTURA	ANTRACYT GŁADKI	SREBRNO SZARY	ZŁOTY DĄB	NOWOŚĆ DĄB BIELONY	DĄB BAGIENNY	WENGE	ORZECH	MAHOŃ	WINCHESTER	BIAŁY

FI05A

NOWOŚĆ



PRZESZKLENIA

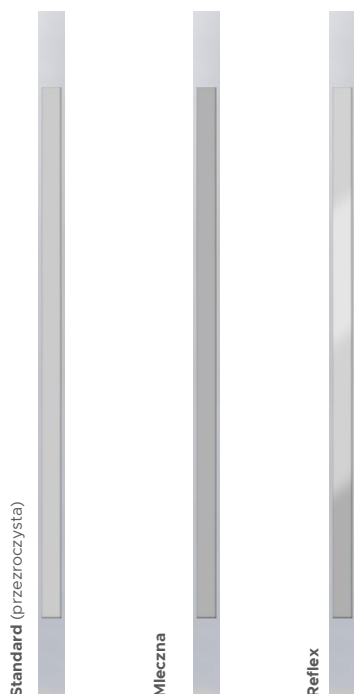

CENNIK

TYP DRZWI	PRZE-SZKLENIE	FI05A	FI05B	FI05C	FI05D	FI05E
	✓	3079	3079	3079	3279	3279
	✓	3629	3629	3629	3829	3829
	✓	4890	4890	4890	5090	5090

W powyższej tabeli podane zostały ceny netto za kompletne drzwi.

FI05B

FI05C

FI05D

FI05E

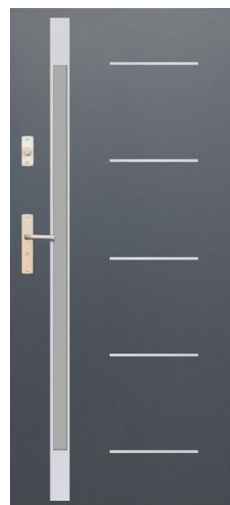

POCHWYTY

ALFA 60° / 120 / 150

◁ 45°

BETA 120 / 150

◁ 45°

Dla wzorów FI05A i FI05C dostępne dodatkowo uchwyty Alfa i Beta w opcji ◁ 90°, uchwyt Toro 120° ◁ 90° i 180° ◁ 90° oraz uchwyty wpuszczane Pocket.

DOSTĘPNE ROZMIARY (SZEROKOŚĆ SKRZYDŁA)

80N 80 90N 90 100¹

DODATKOWE INFORMACJE

Szerokość elementów INOX jest poglądowa i może się różnić w zależności od linii drzwi oraz szerokości skrzydła.

OPCJONALNE DOSTĘPNE WYSOKOŚCI

2150 2200 2250 2300 2350 2400

Drzwi występują w opcji standardowej wysokości oraz opcjonalnie (za dopłatą) w wymiarach powyżej.

DOSTAWKI I SKRZYDŁA BIERNE

Niedostępne dla drzwi z serii Future Inox.

DOSTĘPNE RAMKI

INOX

¹ Dopłata zgodnie z cennikiem. Rozmiar niedostępny dla linii Termo Prestige Lux. ² Uchwyt ALFA 60 ◁ 45° dostępny wyłącznie dla linii Termo Prestige Lux.

³ Kolor Antracyt Szafir dostępny wyłącznie dla linii Termo Prestige Lux, Optimum z ościeżnicą Termo oraz Premium z ościeżnicą Termo.



FI06A

NOWOŚĆ



PRZESZKLENIA

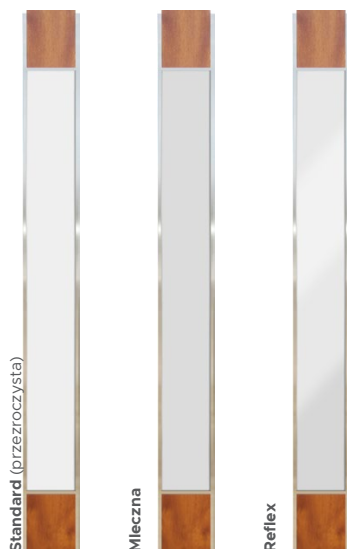

CENNIK

TYP DRZWI	PRZE-SZKLENIE	FI06A	FI06B	FI06C	FI06D	FI06E
Premium	✓	3079*	3079*	3079*	3279*	3279*
		3279**	3279**	3279**	3479**	3479**
Optimum	✓	3629*	3629*	3629*	3829*	3829*
		3829**	3829**	3829**	4029**	4029**
Termo Prestige Lux	✓	4890*	4890*	4890*	5090*	5090*
		5090**	5090**	5090**	5290**	5290**

* Dotyczy drzwi z jednym kolorem okleiny (obustronnie).

** Dotyczy drzwi z dwoma różnymi kolorami oklein (obustronnie).

W powyższej tabeli podane zostały ceny netto za kompletne drzwi.

FI06B

FI06C

FI06D

FI06E



POCHWYTY

ALFA 60° / 120 / 150

◁ 45°

BETA 120 / 150

◁ 45°

Dla wzorów FI06A i FI06C dostępne dodatkowo pochwyty Alfa i Beta w opcji ◁ 90°, pochwyty Toro 120° ◁ 90° i 180° ◁ 90° oraz pochwyty wpuszczane Pocket.

DOSTĘPNE ROZMIARY (SZEROKOŚĆ SKRZYDŁA)

80N 80 90N 90 100¹

DODATKOWE INFORMACJE

Szerokość elementów INOX jest poglądowa i może się różnić w zależności od linii drzwi oraz szerokości skrzydła.

OPCJONALNE DOSTĘPNE WYSOKOŚCI

2150 2200 2250 2300 2350 2400

Drzwi występują w opcji standardowej wysokości oraz opcjonalnie (za dopłatą) w wymiarach powyżej.

DOSTAWKI I SKRZYDŁA BIERNE

Niedostępne dla drzwi z serii Future Innox.

DOSTĘPNE RAMKI

INOX

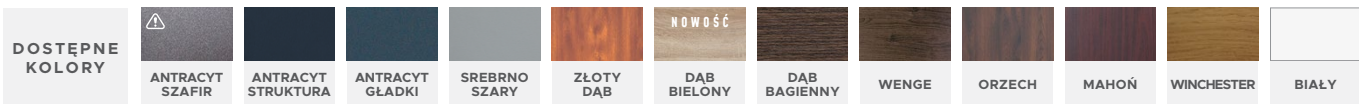

FI07A

NOWOŚĆ



PRZESZKLENIA

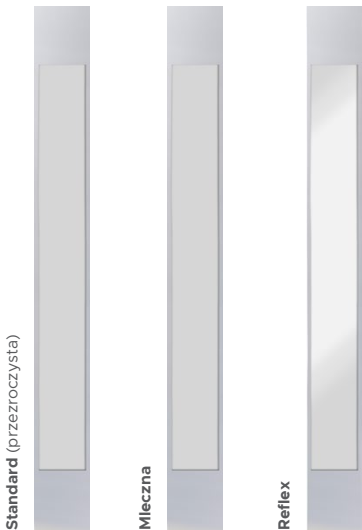

CENNIK						
TYP DRZWI	PRZE-SZKLENIE	FI07A	FI07B	FI07C	FI07D	FI07E
Premium	✓	2979	2979	2979	3129	3129
Optimum	✓	3529	3529	3529	3679	3679
Termo Prestige Lux	✓	4790	4790	4790	4940	4940

W powyższej tabeli podane zostały ceny netto za kompletne drzwi.

FI07B

FI07C

FI07D

FI07E

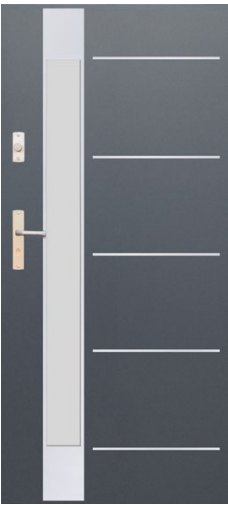

POCHWYTY

ALFA 60° / 120 / 150	◁ 45°
BETA 120 / 150	◁ 45°

Dla wzorów FI07A i FI07C dostępne dodatkowo pochwyt Alfa i Beta w opcji ◁ 90°, pochwyt Toro 120° ◁ 90° i 180° ◁ 90° oraz pochwyt wpuszczane Pocket.

DOSTĘPNE RAMKI INOX

DOSTĘPNE ROZMIARY (SZEROKOŚĆ SKRZYDŁA)

80N	80	90N	90	100 ¹
-----	----	-----	----	------------------

DODATKOWE INFORMACJE

Szerokość elementów INOX jest poglądowa i może się różnić w zależności od linii drzwi oraz szerokości skrzydła.

OPCJONALNE DOSTĘPNE WYSOKOŚCI

2150	2200	2250	2300	2350	2400
------	------	------	------	------	------

Drzwi występują w opcji standardowej wysokości oraz opcjonalnie (za dopłatą) w wymiarach powyżej.

DOSTAWKI I SKRZYDŁA BIERNE

Niedostępne dla drzwi z serii Future Inox.

¹ Dopłata zgodnie z cennikiem. Rozmiar niedostępny dla linii Termo Prestige Lux. ² Pochwyt ALFA 60 ◁ 45° dostępny wyłącznie dla linii Termo Prestige Lux. ³ Kolor Antracyt Szafir dostępny wyłącznie dla linii Termo Prestige Lux, Optimum z ościeżnicą Termo oraz Premium z ościeżnicą Termo.



FI08A

NOWOŚĆ



PRZESZKLENIA

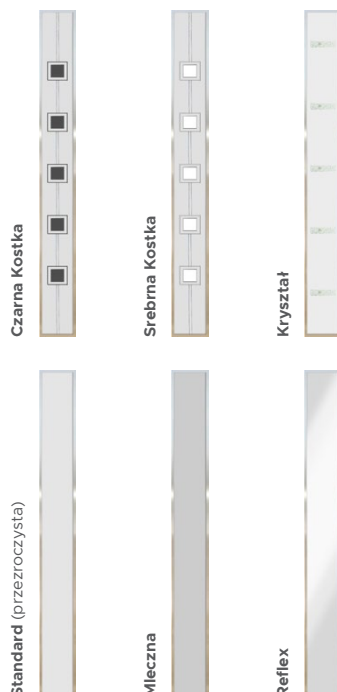

CENNIK		
TYP DRZWI	PRZESZKLENIE	FI08A
Premium	✓	2979
Optimum	✓	3529
Termo Prestige Lux	✓	4790

W powyższej tabeli podane zostały ceny netto za kompletne drzwi.



POCHWYTY

ALFA 60° / 120 / 150

◁ 90° ▷ 45°

BETA 120 / 150

◁ 90° ▷ 45°

TORO 120 / 180

◁ 90°

POCKET 20 / 45 / 180

DOSTĘPNE RAMKI

INOX

DOSTĘPNE ROZMIARY (SZEROKOŚĆ SKRZYDŁA)

80N

80

90N

90

100¹

DODATKOWE INFORMACJE

Szerokość elementów INOX jest poglądowa i może się różnić w zależności od linii drzwi oraz szerokości skrzydła.

OPCJONALNE DOSTĘPNE WYSOKOŚCI

2150

2200

2250

2300

2350

2400

Drzwi występują w opcji standardowej wysokości oraz opcjonalnie (za dopłatą) w wymiarach powyżej.

DOSTAWKI I SKRZYDŁA BIERNE

Niedostępne dla drzwi z serii Future Inox.

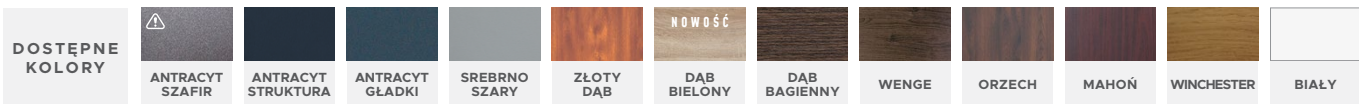

FI09A

NOWOŚĆ



PRZESZKLENIA



Standard (przezroczysta)



Mleczna



Reflex

CENNIK

TYP DRZWI	PRZESZKLENIE	FI09A	FI09B	FI09C
Premium	✓	3279	3479	3479
Optimum	✓	3829	4029	4029
Termo Prestige Lux	✓	5090	5290	5290

W powyższej tabeli podane zostały ceny netto za kompletne drzwi.

FI09B

FI09C



POCHWYTY

ALFA 60° / 120 / 150

◁ 45°

BETA 120 / 150

◁ 45°

Uwaga - dla wzoru FI09C nie jest dostępny żaden z pochwytów.

DOSTĘPNE RAMKI

INOX

DOSTĘPNE ROZMIARY
(SZEROKOŚĆ SKRZYDŁA)

80 90N 90 100¹

DODATKOWE INFORMACJE

Szerokość elementów INOX jest poglądowa i może się różnić w zależności od linii drzwi oraz szerokości skrzydła.

OPCJONALNE DOSTĘPNE WYSOKOŚCI

Drzwi występują jedynie w opcji standardowej wysokości.

DOSTAWKI I SKRZYDŁA BIERNE

Niedostępne dla drzwi z serii Future Inox.

¹ Dopłata zgodnie z cennikiem. Rozmiar niedostępny dla linii Termo Prestige Lux.

² Pochwyt ALFA 60 ◁ 45° dostępny wyłącznie dla linii Termo Prestige Lux.

⁴ Kolor Antracyt Szafir dostępny wyłącznie dla linii Termo Prestige Lux, Optimum z ościeżnicą Termo oraz Premium z ościeżnicą Termo.



F110A

NOWOŚĆ



PRZESZKLENIA

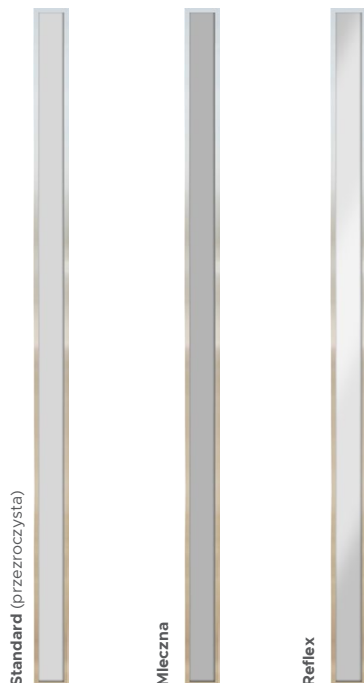

CENNIK

TYP DRZWI	PRZESZKLENIE	F110A
Premium	✓	2979
Optimum	✓	3529
Termo Prestige Lux	✓	4790

W powyższej tabeli podane zostały ceny netto za kompletne drzwi.



POCHWITY

ALFA 60° / 120 / 150

◁ 45°

BETA 120 / 150

◁ 45°

DOSTĘPNE RAMKI

INOX

DOSTĘPNE ROZMIARY (SZEROKOŚĆ SKRZYDŁA)

80N

80

90N

90

100¹

DODATKOWE INFORMACJE

Szerokość elementów INOX jest poglądowa i może się różnić w zależności od linii drzwi oraz szerokości skrzydła.

OPCJONALNE DOSTĘPNE WYSOKOŚCI

2150

2200

2250

2300

2350

2400

Drzwi występują w opcji standardowej wysokości oraz opcjonalnie (za dopłatą) w wymiarach powyżej.

DOSTAWKI I SKRZYDŁA BIERNE

Niedostępne dla drzwi z serii Future Inox.

DOSTĘPNE KOLORY													
		ANTRACYT SZAFIR	ANTRACYT STRUKTURA	ANTRACYT GŁADKI	SREBRNO SZARY	ZŁOTY DĄB	NOWOŚĆ DĄB BIELONY	DĄB BAGIENNY	WENGE	ORZECH	MAHOŃ	WINCHESTER	BIAŁY

POZNAJ KOLEKCJĘ FUTURE INOX



FI06F w kolorze Orzech oraz Antracyt Szafir



FI01D w kolorze Antracyt Szafir oraz Dąb Bielony



FI01C w kolorze Złoty Dąb oraz Antracyt Szafir



FI04D w kolorze Antracyt Szafir oraz Dąb Bielony



FI07C w kolorze Winchester



FI09C w kolorze Dąb Bielony

WZÓR 42



PRZESZKLENIA

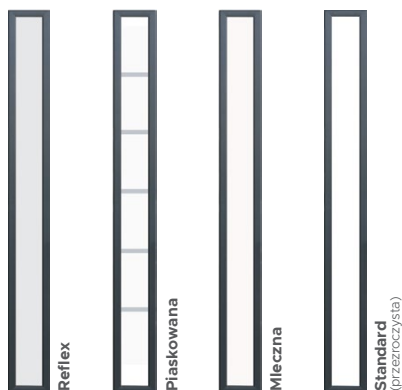

DODATKOWE INFORMACJE

Wzór bez przeszkleń widoczny na str. 54.

POCHWYTY	ALFA 60 ² / 120 / 150	◁ 90° ▷ 45°
	BETA 120 / 150	◁ 90° ▷ 45°
	TORO 120 / 180	◁ 90°

DOSTĘPNE ROZMIARY (SZEROKOŚĆ SKRZYDŁA)

80N	80	90N	90	100 ¹
-----	----	-----	----	------------------

DOSTAWKI I SKRZYDŁA BIERNE

DEDYKOWANE	PELNA	T8	P2
------------	-------	----	----

CENNIK

TYP DRZWI	PRZESZKLENIE	42
Normal	—	1299
Premium	—	1449
	✓	2079
Optimum	—	2009
	✓	2629
Termo Prestige Lux	—	3090
	✓	3840

W powyższej tabeli podane zostały ceny netto za kompletne drzwi.

WZÓR 41

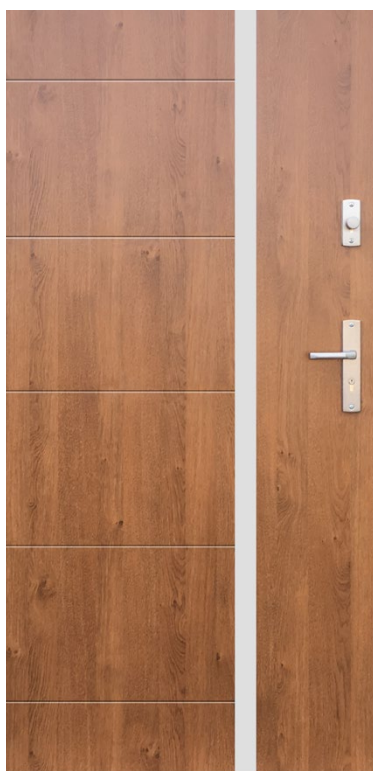

WZÓR 41 A



WZÓR 41 B



DOSTĘPNE ROZMIARY (SZEROKOŚĆ SKRZYDŁA)

80N	80	90N	90	100 ¹
-----	----	-----	----	------------------

PRZESZKLENIA

Brak dostępnych przeszkleń dla tego wzoru drzwi.

DOSTĘPNE RAMKI

BLACK ³	INOX
--------------------	------

POCHWYTY	ALFA 60 ² / 120 / 150	◁ 90° ▷ 45°
	BETA 120 / 150	◁ 90° ▷ 45°
	TORO 120 / 180	◁ 90°

DOSTAWKI I SKRZYDŁA BIERNE

DEDYKOWANE	PELNA	T3	PT3
------------	-------	----	-----

OPCJONALNE	P5	P6	P7	P8
	X3	X4	X5	X6

CENNIK

TYP DRZWI	INOX	41	41A	41B
Normal	Zewnątrz	1599	1599	1599
	Obustronnie	1799	1799	1799
Premium	Zewnątrz	1779	1779	1779
	Obustronnie	1979	1979	1979
Optimum	Zewnątrz	2329	2329	2329
	Obustronnie	2529	2529	2529
Termo Prestige Lux	Zewnątrz	3590	3590	3590
	Obustronnie	3790	3790	3790

W powyższej tabeli podane zostały ceny netto za kompletne drzwi.

¹ Dopłata zgodnie z cennikiem. Rozmiar niedostępny dla linii Termo Prestige Lux.
³ Ramki Black bez dopłaty.

² Pochwyty ALFA 60 ◁ 45° dostępny wyłącznie dla linii Termo Prestige Lux.

DOSTĘPNE KOLORY												
	ANTRACYT SZAFIR	ANTRACYT STRUKTURA	ANTRACYT GŁADKI	SREBRNO SZARY	ZŁOTY DĄB	NOWOŚĆ DĄB BIAŁONY	DĄB BĄGIENNY	WENGE	ORZECH	MAHOŃ	WINCHESTER	BIAŁY

WZÓR 40

WZÓR 40 A

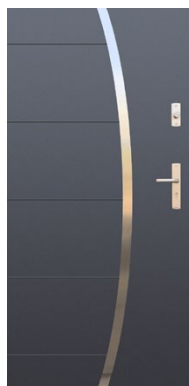

DOSTĘPNE ROZMIARY (SZEROKOŚĆ SKRZYDŁA)

80N 80 90N 90 100¹

PRZESZKLENIA

Brak dostępnych przeszkleń dla tego wzoru drzwi.

DOSTĘPNE RAMKI

BLACK³

INOX

POCHWYTY	ALFA 60 ² / 120 / 150	◁ 90° ▷ 45°
	BETA 120 / 150	◁ 90° ▷ 45°
	TORO 120 / 180	◁ 90°
	OMEGA 150	◁ 90°

DOSTAWKI I SKRZYDŁA BIERNE

DEDYKOWANE	PEŁNA	T3	PT3		
OPCJONALNE	P5	P6	P7	P8	X3
	X4	X5	X6		

CENNIK

TYP DRZWI	INOX	40	40A
Normal	Zewnątrz	1599	1599
	Obustronne	1799	1799
Premium	Zewnątrz	1779	1779
	Obustronne	1979	1979
Optimum	Zewnątrz	2329	2329
	Obustronne	2529	2529
Termo Prestige Lux	Zewnątrz	3590	3590
	Obustronne	3790	3790

W powyższej tabeli podane zostały ceny netto za kompletne drzwi.

WZÓR 39

WZÓR 39 A

WZÓR 39 B



PRZESZKLENIA

	Mleczne
	Reflex
	Standard (przezroczysta)

DOSTĘPNE RAMKI

BLACK³

INOX

POCHWYTY	ALFA 60 ² / 120 / 150	◁ 90° ▷ 45°
	BETA 120 / 150	◁ 90° ▷ 45°
	TORO 120 / 180	◁ 90°

DOSTĘPNE ROZMIARY (SZEROKOŚĆ SKRZYDŁA)

80N 80 90N 90 100¹

DOSTAWKI I SKRZYDŁA BIERNE

DEDYKOWANE	PEŁNA	T3			
OPCJONALNE	P5	P6	P7	P8	PT3
	X3	X4	X5	X6	

CENNIK

TYP DRZWI	PRZESZKLENIE	39	39A	39B
Premium	✓	2279	2279	2279
Optimum	✓	2829	2829	2829
Termo Prestige Lux	✓	4090	4090	4090

W powyższej tabeli podane zostały ceny netto za kompletne drzwi.

¹ Dopłata zgodnie z cennikiem. Rozmiar niedostępny dla linii Termo Prestige Lux.

² Pochwyt ALFA 60 ◁ 45° dostępny wyłącznie dla linii Termo Prestige Lux.

³ Ramki Black bez dopłaty. ⁴ Kolor Antracyt Szafir dostępny wyłącznie dla linii Termo Prestige Lux, Optimum z ościeżnicą Termo oraz Premium z ościeżnicą Termo. Kolor niedostępny dla drzwi przeszklonych z ramkami PCV.

WZÓR 38

WZÓR 38 A



PRZESZKLENIA

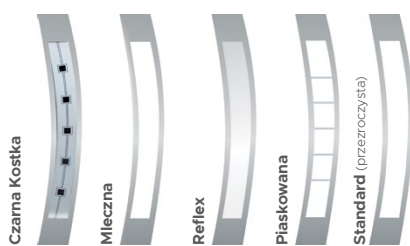

DOSTĘPNE RAMKI

BLACK³ **INOX**

POCHWYTY	ALFA 60 ² / 120 / 150	◁ 90° ▷ 45°
	BETA 120 / 150	◁ 90° ▷ 45°
	TORO 120 / 180	◁ 90°
	OMEGA 150	◁ 90°

DOSTĘPNE ROZMIARY (SZEROKOŚĆ SKRZYDŁA)

80N 80 90N 90 100¹

DOSTAWKI I SKRZYDŁA BIERNE

DEDYKOWANE	PELNA	T7	P8	X5	PT4
OPCJONALNE	X4				

CENNIK

TYP DRZWI	PRZESZKLENIE	38	38A
Premium	✓	2179	2179
Optimum	✓	2729	2729
Termo Prestige Lux	✓	3890	3890

W powyższej tabeli podane zostały ceny netto za kompletne drzwi.

WZÓR 37

WZÓR 37 A



PRZESZKLENIA

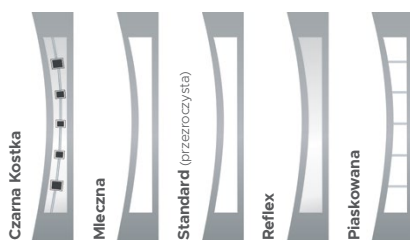

DOSTĘPNE RAMKI

BLACK³ **INOX**

POCHWYTY	ALFA 60 ² / 120 / 150	◁ 90° ▷ 45°
	BETA 120 / 150	◁ 90° ▷ 45°
	TORO 120 / 180	◁ 90°

DOSTĘPNE ROZMIARY (SZEROKOŚĆ SKRZYDŁA)

80N 80 90N 90 100¹

DOSTAWKI I SKRZYDŁA BIERNE

DEDYKOWANE	PELNA	T7	P8	X5	PT4
OPCJONALNE	X4				

CENNIK

TYP DRZWI	PRZESZKLENIE	37	37A
Premium	✓	2179	2179
Optimum	✓	2729	2729
Termo Prestige Lux	✓	3890	3890

W powyższej tabeli podane zostały ceny netto za kompletne drzwi.

¹ Dopłata zgodnie z cennikiem. Rozmiar niedostępny dla linii Termo Prestige Lux.
³ Ramki Black bez dopłaty.

² Pochwyty ALFA 60 ◁ 45° dostępny wyłącznie dla linii Termo Prestige Lux.

DOSTĘPNE KOLORY												
	ANTRACYT SZAFIR	ANTRACYT STRUKTURA	ANTRACYT GŁADKI	SREBRNO SZARY	ZŁOTY DĄB	NOWOŚĆ DĄB BIAŁONY	DĄB BĄGIENNY	WENGE	ORZECH	MAHOŃ	WINCHESTER	BIAŁY

WZÓR 36



PRZESZKLENIA

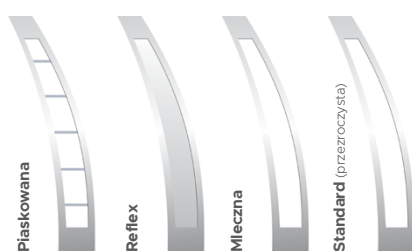

DOSTĘPNE RAMKI

BLACK³ INOX

POCHWYTY	ALFA 60 ² / 120 / 150	◁ 45°
	BETA 120 / 150	◁ 45°
	OMEGA 150	◁ 90°

DOSTĘPNE ROZMIARY (SZEROKOŚĆ SKRZYDŁA)

80 90N 90 100¹

DOSTAWKI I SKRZYDŁA BIERNE

DEDYKOWANE	PELNA	P8	X5
OPCJONALNE	P5	X2	X4

CENNIK

TYP DRZWI	PRZESZKLENIE	36
Premium	✓	2179
Optimum	✓	2729
Termo Prestige Lux	✓	3890

W powyższej tabeli podane zostały ceny netto za kompletne drzwi.

WZÓR 35

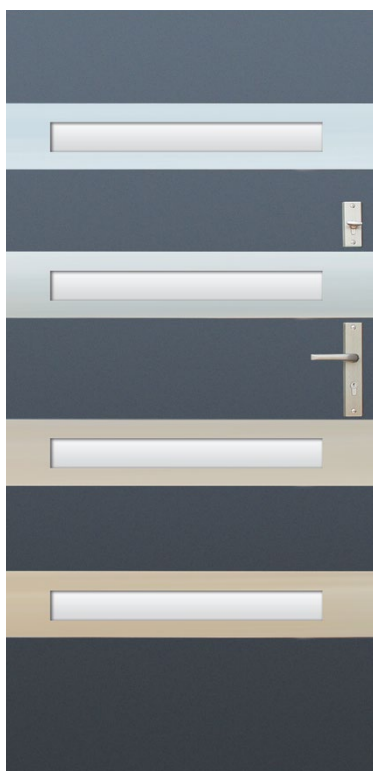

PRZESZKLENIA

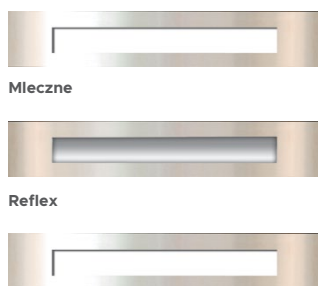

Standard (przezroczysta)

DOSTĘPNE RAMKI

INOX

POCHWYTY	ALFA 150	◁ 90° ◁ 45°
	BETA 150	◁ 90° ◁ 45°

DOSTĘPNE ROZMIARY (SZEROKOŚĆ SKRZYDŁA)

90N 90 100¹

DOSTAWKI I SKRZYDŁA BIERNE

DEDYKOWANE	PELNA	P5	X2		
OPCJONALNE	P6	P7	P8	X3	X4
	X5	X6			

CENNIK

TYP DRZWI	PRZESZKLENIE	35
Premium	✓	2279
Optimum	✓	2829
Termo Prestige Lux	✓	4090

W powyższej tabeli podane zostały ceny netto za kompletne drzwi.

¹ Dopłata zgodnie z cennikiem. Rozmiar niedostępny dla linii Termo Prestige Lux. ² Pochwyt ALFA 60 ◁ 45° dostępny wyłącznie dla linii Termo Prestige Lux. ³ Ramki Black bez dopłaty.

⁴ Kolor Antracyt Szafir dostępny wyłącznie dla linii Termo Prestige Lux, Optimum z ościeżnicą Termo oraz Premium z ościeżnicą Termo.

WZÓR 34



WZÓR 34 A



WZÓR 34 B



PRZESZKLENIA



W drzwiach bez przeszklenia w miejscu szybki jest przetłoczenie.

POCHWYTY	ALFA 60 ² / 120 / 150	◁ 45°
	BETA 120 / 150	◁ 45°

DOSTĘPNE ROZMIARY (SZEROKOŚĆ SKRZYDŁA)

80*	90N	90	100 ¹	* Dla rozmiaru 80 drzwi dostępne bez przeszkleń.
-----	-----	----	------------------	--------------------------------------------------

DOSTAWKI I SKRZYDŁA BIERNE

DEDYKOWANE	PELNA	T4	T5
OPCJONALNE	P1	P2	P3

CENNIK

TYP DRZWI	PRZESZKLENIE	34	34A	34B
Normal	—	1299	1299	1299
Premium	—	1449	1449	1449
	✓	1979	2079	1739
Optimum	—	2009	2009	2009
	✓	2529	2629	2289
Termo	—	3090	3090	3090
Prestige Lux	✓	3790	3840	3590

W powyższej tabeli podane zostały ceny netto za kompletne drzwi.

WZÓR 33

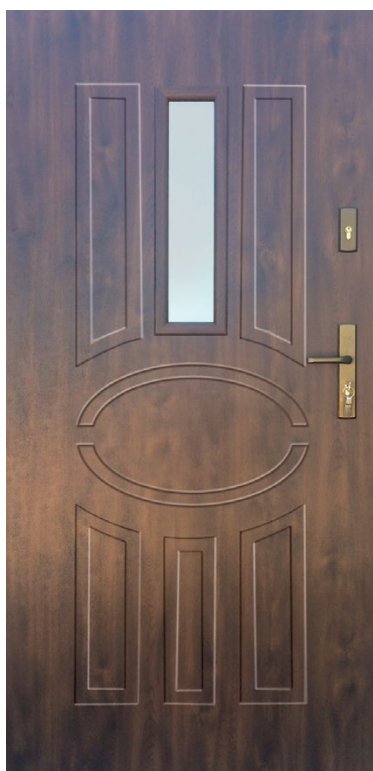

WZÓR 33 A



PRZESZKLENIA



W drzwiach bez przeszklenia w miejscu szybki jest przetłoczenie.

POCHWYTY	ALFA 60 ² / 120 / 150	◁ 45°
	BETA 120 / 150	◁ 45°

DOSTĘPNE ROZMIARY (SZEROKOŚĆ SKRZYDŁA)

80	90N	90	100 ¹
----	-----	----	------------------

DOSTAWKI I SKRZYDŁA BIERNE

DEDYKOWANE	PELNA	T5
OPCJONALNE	P2	

CENNIK

TYP DRZWI	PRZESZKLENIE	33	33A
Normal	—	1299	1299
Premium	—	1449	1449
	✓	1739	1979
Optimum	—	2009	2009
	✓	2329	2529
Termo	—	3090	3090
Prestige Lux	✓	3580	3790

W powyższej tabeli podane zostały ceny netto za kompletne drzwi.

DOSTĘPNE KOLORY

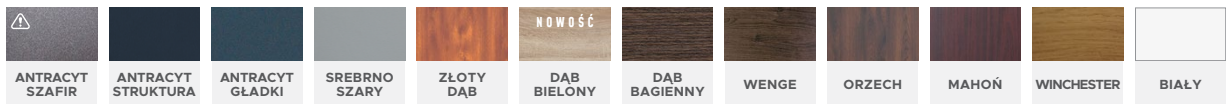

WZÓR 32

WZÓR 32 A

WZÓR 32 B



DOSTĘPNE ROZMIARY (SZEROKOŚĆ SKRZYDŁA)

80N 80 90N 90 100¹

PRZESZKLENIA

Brak dostępnych przeszkleń dla tego wzoru drzwi.

DOSTĘPNE RAMKI

INOX

POCHWYTY

ALFA 60² / 120 / 150 < 45°

BETA 120 / 150 < 45°

Dla wzorów 32 i 32 B dostępne dodatkowo pochwyty Alfa i Beta w opcji < 90°, pochwyty Toro 120" < 90° i 180" < 90° oraz pochwyty wpuszczane Pocket.

DOSTAWKI I SKRZYDŁA BIERNE

DEDYKOWANE	PELNA	X4			
OPCJONALNE	P5	P6	P7	P8	X2
	X3	X5	X6		

CENNIK

TYP DRZWI	INOX	32	32A	32B
Normal	Zewnątrz	1599	1599	1599
	Obustronne	1799	1799	1799
Premium	Zewnątrz	1779	1779	1779
	Obustronne	1979	1979	1979
Optimum	Zewnątrz	2329	2329	2329
	Obustronne	2529	2529	2529
Termo Prestige Lux	Zewnątrz	3590	3590	3590
	Obustronne	3790	3790	3790

W powyższej tabeli podane zostały ceny netto za kompletne drzwi.

WZÓR 31

WZÓR 31 A

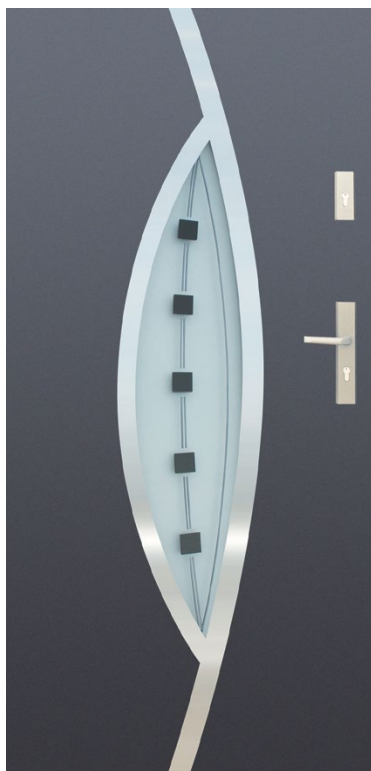

PRZESZKLENIA

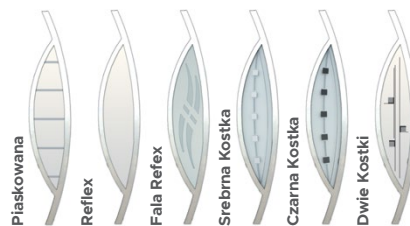

DOSTĘPNE RAMKI

BLACK³ INOX

POCHWYTY

ALFA 60² / 120 / 150 < 90° < 45°

BETA 120 / 150 < 90° < 45°

GAMMA 60 / 150 < 90°

TORO 120 / 180 < 90°

DOSTĘPNE ROZMIARY (SZEROKOŚĆ SKRZYDŁA)

80N 80 90N 90 100¹

DOSTAWKI I SKRZYDŁA BIERNE

DEDYKOWANE	PELNA	T6*	PT2*	* Nie dostępne dla wzoru 31.	
OPCJONALNE	P5	P6	P7	P8	X2
	X3	X4	X5	X6	

CENNIK

TYP DRZWI	PRZESZKLENIE	31	31A
Premium	✓	2279	2279
Optimum	✓	2829	2829
Termo Prestige Lux	✓	4090	4090

W powyższej tabeli podane zostały ceny netto za kompletne drzwi.

¹ Dopłata zgodnie z cennikiem. Rozmiar niedostępny dla linii Termo Prestige Lux.

² Pochwyty ALFA 60 < 45° dostępny wyłącznie dla linii Termo Prestige Lux.

³ Ramki Black bez dopłaty. ⁴ Kolor Antracyt Szafir dostępny wyłącznie dla linii Termo Prestige Lux, Optimum z ościeżnicą Termo. Kolor niedostępny dla drzwi przeszklonych z ramkami PCV.

WZÓR 30



PRZESZKLENIA

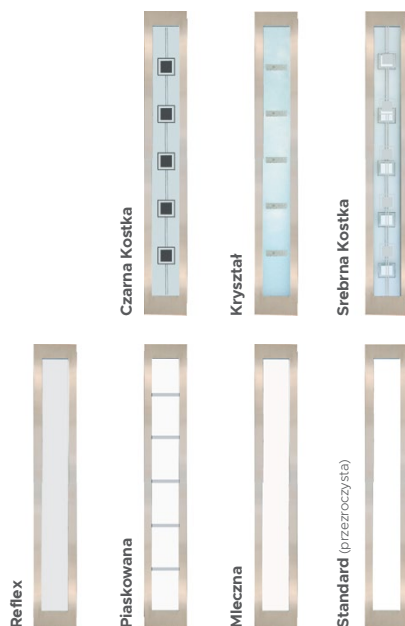

DOSTĘPNE RAMKI

BLACK³ **INOX**

POCHWYTY	ALFA 60 ² / 120 / 150	◁ 90° ▷ 45°
	BETA 120 / 150	◁ 90° ▷ 45°
	TORO 120 / 180	◁ 90°
	POCKET 20 / 45 / 180	

DOSTĘPNE ROZMIARY (SZEROKOŚĆ SKRZYDŁA)

80N 80 90N 90 100¹

DOSTAWKI I SKRZYDŁA BIERNE

DEDYKOWANE **PELNA** P8 X5
 OPCJONALNE X4

CENNIK

TYP DRZWI	PRZESZKLENIE	30
Premium	✓	2179
Optimum	✓	2729
Termo Prestige Lux	✓	3890

W powyższej tabeli podane zostały ceny netto za kompletne drzwi.

WZÓR 29



WZÓR 29A

NOWOŚĆ



PRZESZKLENIA

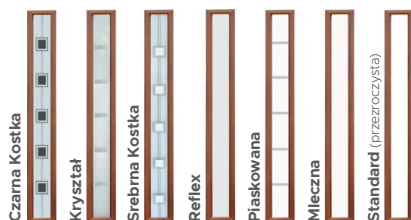

DOSTĘPNE RAMKI*

BLACK³ **INOX**

*Nie dotyczy wzoru 29A.

POCHWYTY	ALFA 60 ² / 120 / 150	◁ 90° ▷ 45°
	BETA 120 / 150	◁ 90° ▷ 45°
	TORO 120 / 180	◁ 90°

DOSTĘPNE ROZMIARY (SZEROKOŚĆ SKRZYDŁA)

80N 80 90N 90 100¹

DOSTAWKI I SKRZYDŁA BIERNE

DEDYKOWANE **PELNA** P4 X1
 OPCJONALNE P5 X2

CENNIK

TYP DRZWI	PRZESZKLENIE	29	29A
Premium	✓	2279	2079
Optimum	✓	2829	2629
Termo Prestige Lux	✓	4090	3840

W powyższej tabeli podane zostały ceny netto za kompletne drzwi.

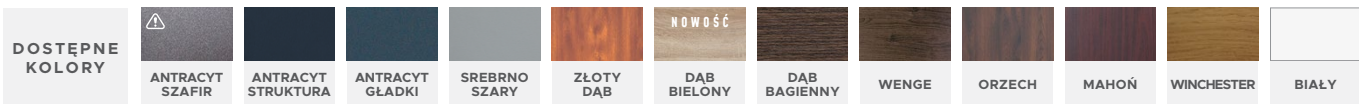

WZÓR 28



PRZESZKLENIA

Brak dostępnych przeszkleń dla tego wzoru drzwi.

DOSTĘPNE RAMKI

Brak dostępnych ramek dla tego wzoru drzwi.

POCHWYTY	ALFA 60 ² / 120 / 150	◁ 45°
	BETA 120 / 150	◁ 45°

DOSTĘPNE ROZMIARY (SZEROKOŚĆ SKRZYDŁA)

80N	80	90N	90	100 ¹
-----	----	-----	----	------------------

DOSTAWKI I SKRZYDŁA BIERNE

DEDYKOWANE	PEŁNA	T5
OPCJONALNE	P2	

CENNIK

TYP DRZWI	PRZESZKLENIE	28
Normal	—	1299
Premium	—	1449
Optimum	—	2009
Termo Prestige Lux	—	3090

W powyższej tabeli podane zostały ceny netto za kompletne drzwi.

WZÓR 27



PRZESZKLENIA

Brak dostępnych przeszkleń dla tego wzoru drzwi.

DOSTĘPNE RAMKI

Brak dostępnych ramek dla tego wzoru drzwi.

POCHWYTY	ALFA 60 ² / 120 / 150	◁ 45°
	BETA 120 / 150	◁ 45°

DOSTĘPNE ROZMIARY (SZEROKOŚĆ SKRZYDŁA)

80N	80	90N	90 ^Δ	100 ¹
-----	----	-----	-----------------	------------------

DOSTAWKI I SKRZYDŁA BIERNE

DEDYKOWANE	PEŁNA	T5	
OPCJONALNE	P1	P2	P3

CENNIK

TYP DRZWI	PRZESZKLENIE	27
Normal	—	1299
Premium	—	1449
Optimum	—	2009
Termo Prestige Lux	—	3090

W powyższej tabeli podane zostały ceny netto za kompletne drzwi.

¹ Dopłata zgodnie z cennikiem. Rozmiar niedostępny dla linii Termo Prestige Lux.

² Pochwyty ALFA 60 ◁ 45° dostępny wyłącznie dla linii Termo Prestige Lux.

^ΔKolor Antracyt Szafir dostępny wyłącznie dla linii Termo Prestige Lux, Optimum z ościeżnicą Termo oraz Premium z ościeżnicą Termo. Kolor niedostępny dla drzwi przeszklonych z ramkami PCV.

WZÓR 26



WZÓR 26A



WZÓR 26B



PRZESZKLENIA

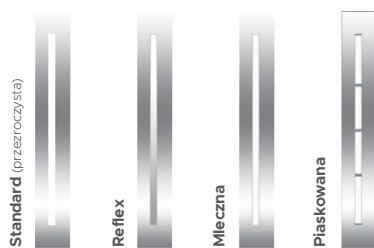

DOSTĘPNE RAMKI

BLACK³ **INOX**

POCHWYTY	ALFA 60 ² / 120 / 150	◁ 45°
	BETA 120 / 150	◁ 45°

Dla wzorów 26 A i 26 B dostępne dodatkowo pochwyt Alfa i Beta w opcji ◁ 90°, pochwyt Toro 120" ◁ 90° i 180" ◁ 90° oraz pochwyt wpuszczane Pocket.

DOSTĘPNE ROZMIARY (SZEROKOŚĆ SKRZYDŁA)

80N	80	90N	90	100 ¹
-----	----	-----	----	------------------

DOSTAWKI I SKRZYDŁA BIERNE

DEDYKOWANE	PELNA	P6	P7	X3	X6
	T3	PT3			
OPCJONALNE	X4				

CENNIK

TYP DRZWI	PRZESZKLENIE	26	26A	26B
Premium	✓	2179	2179	2179
Optimum	✓	2729	2729	2729
Termo Prestige Lux	✓	3890	3890	3890

W powyższej tabeli podane zostały ceny netto za kompletne drzwi.

WZÓR 26C

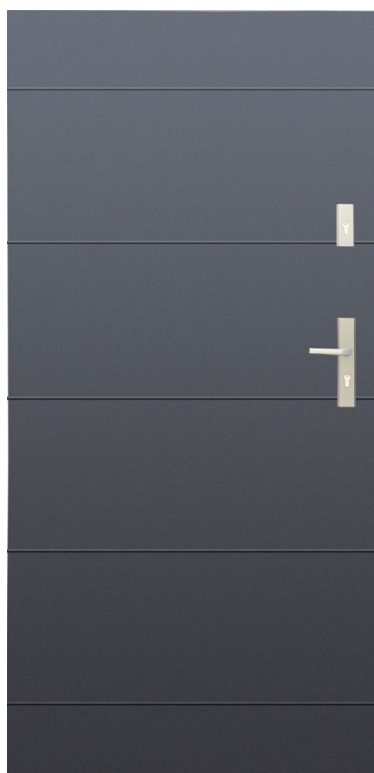

WZÓR 26D

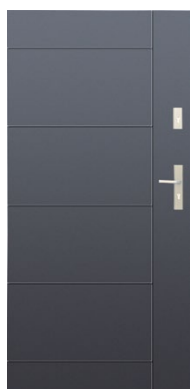

WZÓR 26E

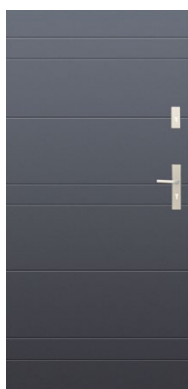

DODATKOWE INFORMACJE

Dla wzoru 26 E naświetle niedostępne w szybie piaskowanej.

PRZESZKLENIA

Brak dostępnych przeszkleń dla tego wzoru drzwi.

DOSTĘPNE RAMKI

Brak dostępnych ramek dla tego wzoru drzwi.

POCHWYTY	ALFA 60 ² / 120 / 150	◁ 90° ◁ 45°
	BETA 120 / 150	◁ 90° ◁ 45°
	TORO 120 / 180	◁ 90°

DOSTĘPNE ROZMIARY (SZEROKOŚĆ SKRZYDŁA)

80N	80	90N	90	100 ¹
-----	----	-----	----	------------------

DOSTAWKI I SKRZYDŁA BIERNE

DEDYKOWANE	PELNA	T3*	PT3*	*Nie dotyczy wzoru 26E.	
	OPCJONALNE	P5	P6	P7	P8
		X3	X4	X5	X6

CENNIK

TYP DRZWI	PRZESZKLENIE	26C	26D	26E
Normal	—	1299	1299	1299
Premium	—	1449	1449	1449
Optimum	—	2009	2009	2009
Termo Prestige Lux	—	3090	3090	3090

W powyższej tabeli podane zostały ceny netto za kompletne drzwi.

¹ Dopłata zgodnie z cennikiem. Rozmiar niedostępny dla linii Termo Prestige Lux.
³ Ramki Black bez dopłaty.

² Pochwyt ALFA 60 ◁ 45° dostępny wyłącznie dla linii Termo Prestige Lux.

DOSTĘPNE KOLORY												
	ANTRACYT SZAFIR	ANTRACYT STRUKTURA	ANTRACYT GŁADKI	SREBRNO SZARY	ZŁOTY DĄB	NOWOŚĆ DĄB BIELONY	DĄB BAGIENNY	WENGE	ORZECH	MAHOŃ	WINCHESTER	BIAŁY

WZÓR 26F

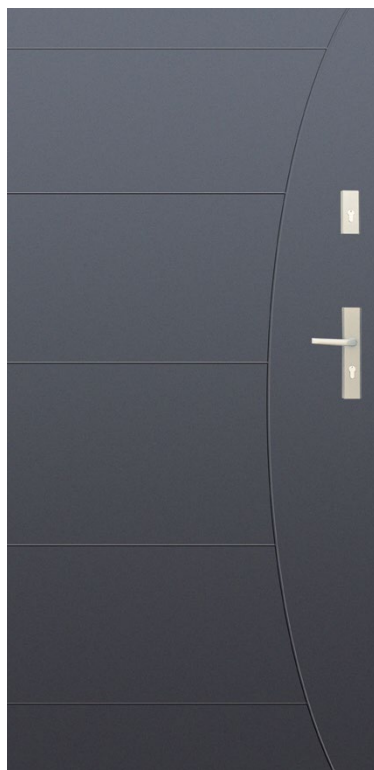

WZÓR 26G

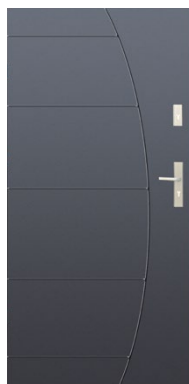

DOSTĘPNE ROZMIARY (SZEROKOŚĆ SKRZYDŁA)

80N 80 90N 90 100¹

PRZESZKLENIA

Brak dostępnych przeszkleń dla tego wzoru drzwi.

DOSTĘPNE RAMKI

Brak dostępnych ramek dla tego wzoru drzwi.

POCHWYTY	ALFA 60 ² / 120 / 150	◁ 45°
	BETA 120 / 150	◁ 45°
	OMEGA 150	◁ 45°

Dla wzoru 26 G dostępne dodatkowo pochwyty Alfa i Beta w opcji ◁ 90° oraz pochwyty Toro 120" ◁ 90° i 180" ◁ 90°.

DOSTAWKI I SKRZYDŁA BIERNE

DEDYKOWANE	PELNA	T3	PT3		
OPCJONALNE	P5	P6	P7	P8	X2
	X3	X4	X5	X6	

CENNIK

TYP DRZWI	PRZESZKLENIE	26F	26G
Normal	—	1299	1299
Premium	—	1449	1449
Optimum	—	2009	2009
Termo Prestige Lux	—	3090	3090

W powyższej tabeli podane zostały ceny netto za kompletne drzwi.

WZÓR 26H

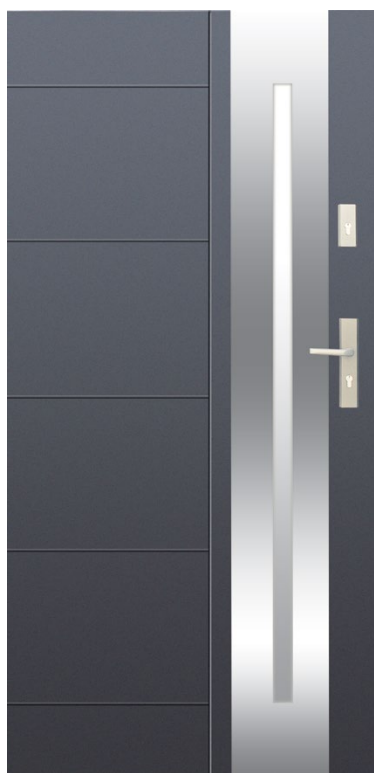

DOSTĘPNE RAMKI

BLACK³ INOX

PRZESZKLENIA

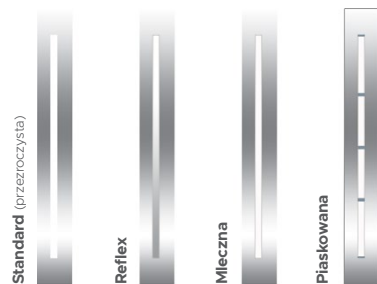

POCHWYTY	ALFA 60 ² / 120 / 150	◁ 45°
	BETA 120 / 150	◁ 45°

DOSTĘPNE ROZMIARY (SZEROKOŚĆ SKRZYDŁA)

80N 80 90N 90 100¹

DOSTAWKI I SKRZYDŁA BIERNE

DEDYKOWANE	PELNA	P6	P7	X3	X6
	T3	PT3			
OPCJONALNE	X4				

CENNIK

TYP DRZWI	PRZESZKLENIE	26H
Premium	✓	2179
Optimum	✓	2729
Termo Prestige Lux	✓	3890

W powyższej tabeli podane zostały ceny netto za kompletne drzwi.

¹ Dopłata zgodnie z cennikiem. Rozmiar niedostępny dla linii Termo Prestige Lux.

² Pochwyty ALFA 60 ◁ 45° dostępny wyłącznie dla linii Termo Prestige Lux.

³ Ramki Black bez dopłaty. ⁴ Kolor Antracyt Szafir dostępny wyłącznie dla linii Termo Prestige Lux, Optimum z ościeżnicą Termo oraz Premium z ościeżnicą Termo. Kolor niedostępny dla drzwi przeszklonych z ramkami PCV.

WZÓR 25

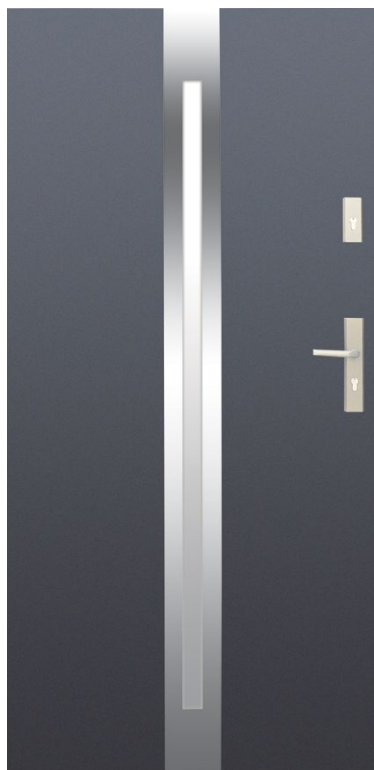

WZÓR 25A



WZÓR 25B



PRZESZKLENIA



DOSTĘPNE RAMKI

BLACK³ **INOX**

POCHWYTY	ALFA 60 ² / 120 / 150	◁ 45°
	BETA 120 / 150	◁ 45°

Dla wzoru 25 oraz 25 B dostępne dodatkowo pochwyt Alfa i Beta w opcji ◁ 90°, pochwyt Toro 120" ◁ 90° i 180" ◁ 90° oraz pochwyt wpuszczane Pocket.

DOSTĘPNE ROZMIARY (SZEROKOŚĆ SKRZYDŁA)

80N	80	90N	90	100 ¹
-----	----	-----	----	------------------

DOSTAWKI I SKRZYDŁA BIERNE

DEDYKOWANE	PELNA	P6	P7	X3	X6
OPCJONALNE	X4				

CENNIK

TYP DRZWI	PRZESZKLENIE	25	25A	25B
Premium	✓	2179	2179	2179
Optimum	✓	2729	2729	2729
Termo Prestige Lux	✓	3890	3890	3890

W powyższej tabeli podane zostały ceny netto za kompletne drzwi.

WZÓR 25C



PRZESZKLENIA

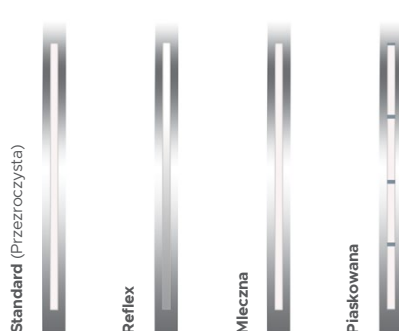

DOSTĘPNE RAMKI

BLACK³ **INOX**

POCHWYTY	ALFA 60 ² / 120 / 150	◁ 45°
	BETA 120 / 150	◁ 45°

DOSTĘPNE ROZMIARY (SZEROKOŚĆ SKRZYDŁA)

80N	80	90N	90	100 ¹
-----	----	-----	----	------------------

DOSTAWKI I SKRZYDŁA BIERNE

DEDYKOWANE	PELNA	P6	P7	X3	X6
	T3	PT3			
OPCJONALNE	X4				

CENNIK

TYP DRZWI	PRZESZKLENIE	25C
Premium	✓	2179
Optimum	✓	2729
Termo Prestige Lux	✓	3890

W powyższej tabeli podane zostały ceny netto za kompletne drzwi.

¹ Doplata zgodnie z cennikiem. Rozmiar niedostępny dla linii Termo Prestige Lux.
³ Ramki Black bez dopłaty.

² Pochwyt ALFA 60 ◁ 45° dostępny wyłącznie dla linii Termo Prestige Lux.

DOSTĘPNE KOLORY												
	ANTRACYT SZAFIR	ANTRACYT STRUKTURA	ANTRACYT GŁADKI	SREBRNO SZARY	ZŁOTY DĄB	NOWOŚĆ DĄB BIELONY	DĄB BĄGIENNY	WENGE	ORZECH	MAHOŃ	WINCHESTER	BIAŁY

WZÓR 24

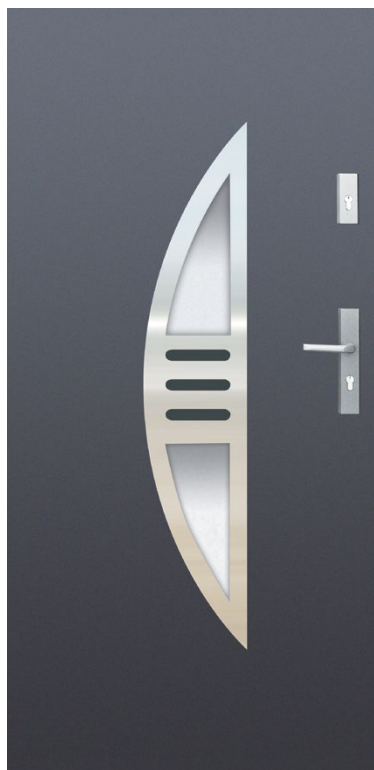

PRZESZKLENIA



Srebrna Kostka

Kryształ

Mleczna

Reflex

DOSTĘPNE RAMKI

INOX

POCHWYTY	ALFA 60 ² / 120 / 150	◁ 90° ▷ 45°
	BETA 120 / 150	◁ 90° ▷ 45°
	TORO 120 / 180	◁ 90°

DOSTĘPNE ROZMIARY (SZEROKOŚĆ SKRZYDŁA)

80N	80	90N	90	100 ¹
-----	----	-----	----	------------------

DOSTAWKI I SKRZYDŁA BIERNE

DEDYKOWANE	PELNA	P5	X2		
OPCJONALNE	P6	P7	P8	X3	X4
	X5	X6			

CENNIK

TYP DRZWI	PRZESZKLENIE	24
Premium	✓	2179
Optimum	✓	2729
Termo Prestige Lux	✓	3890

W powyższej tabeli podane zostały ceny netto za kompletne drzwi.

WZÓR 23

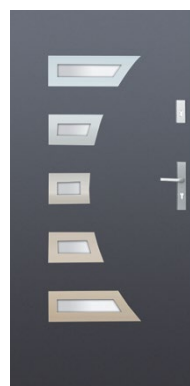

PRZESZKLENIA



Mleczna

Reflex

Kryształ

DOSTĘPNE RAMKI

INOX

WZÓR 23A

POCHWYTY	ALFA 60 ² / 120 / 150	◁ 90° ▷ 45°
	BETA 120 / 150	◁ 90° ▷ 45°
	SIGMA 90 / 150	◁ 90°
	TORO 120 / 180	◁ 90°

DOSTĘPNE ROZMIARY (SZEROKOŚĆ SKRZYDŁA)

80N	80	90N	90	100 ¹
-----	----	-----	----	------------------

DOSTAWKI I SKRZYDŁA BIERNE

DEDYKOWANE	PELNA				
OPCJONALNE	P5	P6	P7	P8	X2
	X3	X4	X5	X6	

CENNIK

TYP DRZWI	PRZESZKLENIE	23	23A
Premium	✓	2279	2279
Optimum	✓	2829	2829
Termo Prestige Lux	✓	4090	4090

W powyższej tabeli podane zostały ceny netto za kompletne drzwi.

¹ Dopłata zgodnie z cennikiem. Rozmiar niedostępny dla linii Termo Prestige Lux.

² Pochwyt ALFA 60 ◁ 45° dostępny wyłącznie dla linii Termo Prestige Lux.

³ Kolor Antracyt Szafir dostępny wyłącznie dla linii Termo Prestige Lux, Optimum z ościeżnicą Termo oraz Premium z ościeżnicą Termo. Kolor niedostępny dla drzwi przeszklonych z ramkami PCV.

WZÓR 22



WZÓR 22A

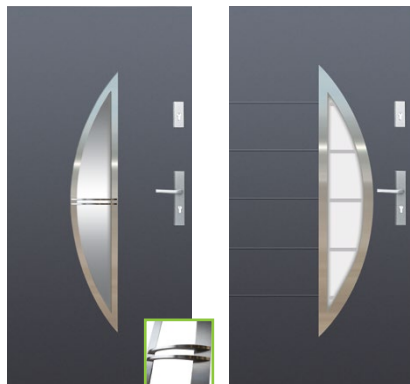

Z przeszkleniem ramka 3D tylko od zewnątrz

PRZESZKLENIA

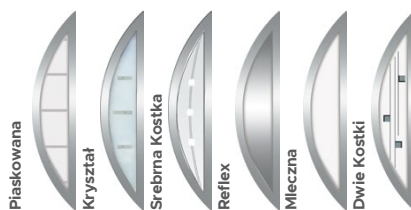

DOSTĘPNE RAMKI

INOX

WZÓR 22B

POCHWYTY	ALFA 60 ² / 120 / 150	◁ 90° ▷ 45°
	BETA 120 / 150	◁ 90° ▷ 45°
	TORO 120 / 180	◁ 90°

DOSTĘPNE ROZMIARY (SZEROKOŚĆ SKRZYDŁA)

80N	80	90N	90	100 ¹
-----	----	-----	----	------------------

DOSTAWKI I SKRZYDŁA BIERNE

DEDYKOWANE	PELNA	P5	X2	PT2*	T6*
OPCJONALNE	P6	P7	P8	X3	X4
	X5	X6	* Niedostępne dla wzoru 22 i 22A.		

CENNIK

TYP DRZWI	PRZESZKLENIE	22	22A	22B
Premium	✓	2179	2529	2179
Optimum	✓	2729	3129	2729
Termo Prestige Lux	✓	3890	4240	3890

W powyższej tabeli podane zostały ceny netto za kompletne drzwi.

WZÓR 21

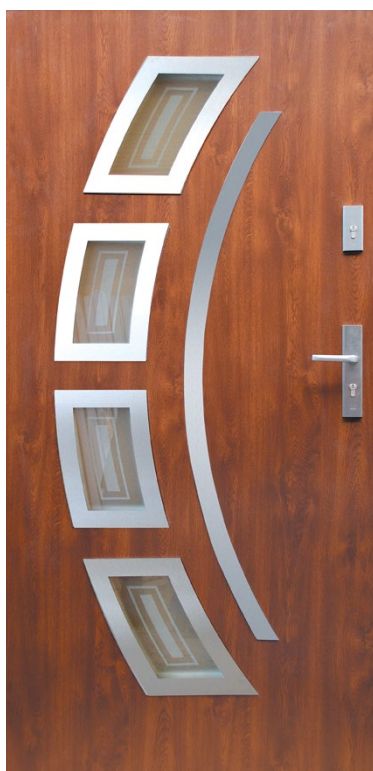

WZÓR 21A



PRZESZKLENIA



DOSTĘPNE RAMKI

BLACK³

INOX

POCHWYTY	ALFA 60 ² / 120 / 150	◁ 90° ▷ 45°
	BETA 120 / 150	◁ 90° ▷ 45°
	SIGMA 90 / 150	◁ 90°
	TORO 120 / 180	◁ 90°

DOSTĘPNE ROZMIARY (SZEROKOŚĆ SKRZYDŁA)

80N	80	90N	90	100 ¹
-----	----	-----	----	------------------

DOSTAWKI I SKRZYDŁA BIERNE

DEDYKOWANE	PELNA
OPCJONALNE	P5 P6 P7 P8 X2
	X3 X4 X5 X6

CENNIK

TYP DRZWI	PRZESZKLENIE	21	21A
Premium	✓	2279	2279
Optimum	✓	2829	2829
Termo Prestige Lux	✓	4090	4090

W powyższej tabeli podane zostały ceny netto za kompletne drzwi.

DOSTĘPNE KOLORY												
	ANTRACYT SZAFIR	ANTRACYT STRUKTURA	ANTRACYT GŁADKI	SREBRNO SZARY	ZŁOTY DĄB	NOWOŚĆ DĄB BIELONY	DĄB BAGIENNY	WENGE	ORZECH	MAHOŃ	WINCHESTER	BIAŁY

WZÓR 20

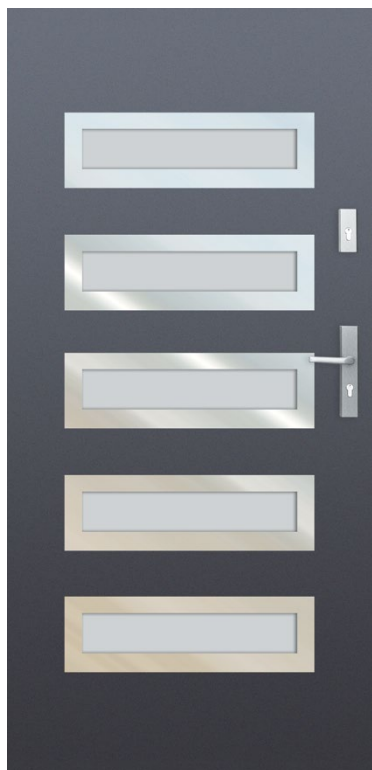

PRZESZKLENIA



DOSTĘPNE RAMKI

INOX

POCHWYTY	ALFA 60 ² / 120 / 150	◁ 45°
	BETA 120 / 150	◁ 45°

DOSTĘPNE ROZMIARY (SZEROKOŚĆ SKRZYDŁA)

80 90N 90 100¹

DOSTAWKI I SKRZYDŁA BIERNE

DEDYKOWANE	PEŁNA				
OPCJONALNE	P5	P6	P7	P8	X2
	X3	X4	X5	X6	

CENNIK

TYP DRZWI	PRZESZKLENIE	19
Premium	✓	2279
Optimum	✓	2829
Termo Prestige Lux	✓	4090

W powyższej tabeli podane zostały ceny netto za kompletne drzwi.

WZÓR 19

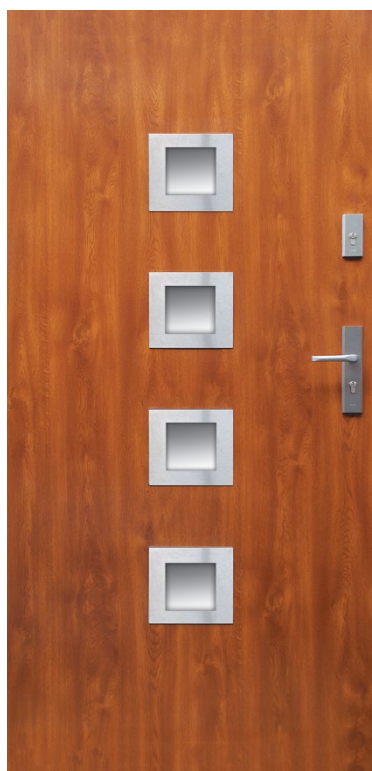

PRZESZKLENIA



DOSTĘPNE RAMKI

INOX

POCHWYTY	ALFA 60 ² / 120 / 150	◁ 90° ◁ 45°
	BETA 120 / 150	◁ 90° ◁ 45°
	TORO 120 / 180	◁ 90°

DOSTĘPNE ROZMIARY (SZEROKOŚĆ SKRZYDŁA)

80N 80 90N 90 100¹

DOSTAWKI I SKRZYDŁA BIERNE

DEDYKOWANE	PEŁNA				
OPCJONALNE	P5	P6	P7	P8	X2
	X3	X4	X5	X6	

CENNIK

TYP DRZWI	PRZESZKLENIE	19
Premium	✓	2279
Optimum	✓	2829
Termo Prestige Lux	✓	4090

W powyższej tabeli podane zostały ceny netto za kompletne drzwi.

¹ Dopłata zgodnie z cennikiem. Rozmiar niedostępny dla linii Termo Prestige Lux.

² Pochwyt ALFA 60 ◁ 45° dostępny wyłącznie dla linii Termo Prestige Lux.

⁴ Kolor Antracyt Szafir dostępny wyłącznie dla linii Termo Prestige Lux, Optimum z ościeżnicą Termo oraz Premium z ościeżnicą Termo.

WZÓR 18



PRZESZKLENIA



Kryształ



Piasek



Reflex

DOSTĘPNE RAMKI

Brak dostępnych ramek dla tego wzoru drzwi.

DODATKOWE INFORMACJE

W drzwiach bez przeszklenia w miejscu szybki jest przetłoczenie.

POCHWYTY	ALFA 60 ² / 120 / 150	◁ 45°
	BETA 120 / 150	◁ 45°

DOSTĘPNE ROZMIARY (SZEROKOŚĆ SKRZYDŁA)

80N*	80	90N	90	100 ¹
------	----	-----	----	------------------

* Rozmiar niedostępny dla linii Termo Prestige Lux. Rozmiar niedostępny z przeszkleniem.

DOSTAWKI I SKRZYDŁA BIERNE

DEDYKOWANE	PEŁNA	T5
------------	-------	----

OPCJONALNE	P2
------------	----

CENNIK

TYP DRZWI	PRZESZKLENIE	18
Normal	—	1299
Premium	—	1449
	✓	2179
Optimum	—	2009
	✓	2729
Termo Prestige Lux	—	3090
	✓	3890

W powyższej tabeli podane zostały ceny netto za kompletne drzwi.

WZÓR 17



PRZESZKLENIA



Reflex



Piasek

DODATKOWE INFORMACJE

W drzwiach bez przeszklenia w miejscu szybki jest przetłoczenie.

DOSTĘPNE RAMKI

Brak dostępnych ramek dla tego wzoru drzwi.

POCHWYTY	ALFA 60 ² / 120 / 150	◁ 45°
	BETA 120 / 150	◁ 45°

DOSTĘPNE ROZMIARY (SZEROKOŚĆ SKRZYDŁA)

80N*	80	90N	90	100
------	----	-----	----	-----

* Rozmiar niedostępny jest z przeszkleniem.

DOSTAWKI I SKRZYDŁA BIERNE

DEDYKOWANE	PEŁNA	T5
------------	-------	----

OPCJONALNE	P2
------------	----

CENNIK

TYP DRZWI	PRZESZKLENIE	17
Normal	—	1299
Premium	—	1449
	✓	2179
Optimum	—	2009
	✓	2729

W powyższej tabeli podane zostały ceny netto za kompletne drzwi.

DOSTĘPNE KOLORY												
	ANTRACYT SZAFIR	ANTRACYT STRUKTURA	ANTRACYT GŁADKI	SREBRNO SZARY	ZŁOTY DĄB	DĄB BIELONY	DĄB BAGIENNY	WENGE	ORZECH	MAHOŃ	WINCHESTER	BIAŁY

WZÓR 16



PRZESZKLENIA



Srebrna Kostka

Piasek

Reflex

DODATKOWE INFORMACJE

W drzwiach bez przeszklenia w miejscu szybki jest przetłoczenie.

DOSTĘPNE RAMKI

Brak dostępnych ramek dla tego wzoru drzwi.

POCHWYTY	ALFA 60 ² / 120 / 150	◁ 45°
	BETA 120 / 150	◁ 45°

DOSTĘPNE ROZMIARY (SZEROKOŚĆ SKRZYDŁA)

80N*	80	90N	90	100
------	----	-----	----	-----

* Rozmiar niedostępny jest z przeszkleniem.

DOSTAWKI I SKRZYDŁA BIERNE

DEDYKOWANE	PELNA	T5
OPCJONALNE	P2	

CENNIK

TYP DRZWI	PRZESZKLENIE	16
Normal	—	1299
Premium	—	1449
	✓	2179
Optimum	—	2009
	✓	2729

W powyższej tabeli podane zostały ceny netto za kompletne drzwi.

WZÓR 15



PRZESZKLENIA



Srebrna Kostka

Piasek

Reflex

DODATKOWE INFORMACJE

W drzwiach bez przeszklenia w miejscu szybki jest przetłoczenie.

DOSTĘPNE RAMKI

Brak dostępnych ramek dla tego wzoru drzwi.

POCHWYTY	ALFA 60 ² / 120 / 150	◁ 45°
	BETA 120 / 150	◁ 45°

DOSTĘPNE ROZMIARY (SZEROKOŚĆ SKRZYDŁA)

80N*	80	90N	90	100
------	----	-----	----	-----

* Rozmiar niedostępny jest z przeszkleniem.

DOSTAWKI I SKRZYDŁA BIERNE

DEDYKOWANE	PELNA	T5
OPCJONALNE	P2	

CENNIK

TYP DRZWI	PRZESZKLENIE	15
Normal	—	1299
Premium	—	1449
	✓	2179
Optimum	—	2009
	✓	2729

W powyższej tabeli podane zostały ceny netto za kompletne drzwi.

¹ Dopłata zgodnie z cennikiem. Rozmiar niedostępny dla linii Termo Prestige Lux.

² Pochwyt ALFA 60 ◁ 45° dostępny wyłącznie dla linii Termo Prestige Lux.

³ Kolor Antracyt Szafir dostępny wyłącznie dla linii Termo Prestige Lux, Optimum z ościeżnicą Termo oraz Premium z ościeżnicą Termo. Kolor niedostępny dla drzwi przeszkłonych z ramkami PCV.

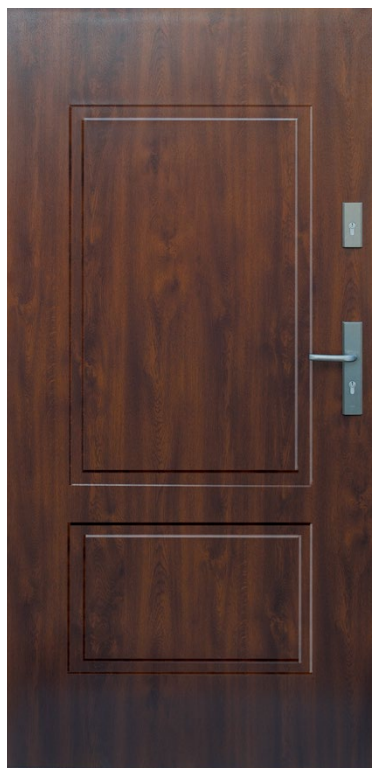
WZÓR 14

DOSTĘPNE RAMKI

Brak dostępnych ramek dla tego wzoru drzwi.

PRZESZKLENIA

Brak dostępnych przeszkleń dla tego wzoru drzwi.

POCHWYTY	ALFA 60 ² / 120 / 150	◁ 45°
	BETA 120 / 150	◁ 45°

DOSTĘPNE ROZMIARY (SZEROKOŚĆ SKRZYDŁA)

80N	80	90N	90	100 ¹
-----	----	-----	----	------------------

DOSTAWKI I SKRZYDŁA BIERNE

DEDYKOWANE	PEŁNA	T2
OPCJONALNE	P2	T5

CENNIK

TYP DRZWI	PRZESZKLENIE	14
 Normal	—	1299
 Premium	—	1449
 Optimum	—	2009
 Termo Prestige Lux	—	3090

W powyższej tabeli podane zostały ceny netto za kompletne drzwi.

WZÓR 13

DOSTĘPNE RAMKI

Brak dostępnych ramek dla tego wzoru drzwi.

PRZESZKLENIA

Brak dostępnych przeszkleń dla tego wzoru drzwi.

POCHWYTY	ALFA 60 ² / 120 / 150	◁ 45°
	BETA 120 / 150	◁ 45°

DOSTĘPNE ROZMIARY (SZEROKOŚĆ SKRZYDŁA)

80N	80	90N	90	100 ¹
-----	----	-----	----	------------------

DOSTAWKI I SKRZYDŁA BIERNE

DEDYKOWANE	PEŁNA	T1
OPCJONALNE	P2	T5

CENNIK

TYP DRZWI	PRZESZKLENIE	13
 Normal	—	1299
 Premium	—	1449
 Optimum	—	2009
 Termo Prestige Lux	—	3090

W powyższej tabeli podane zostały ceny netto za kompletne drzwi.

DOSTĘPNE KOLORY												
	ANTRACYT SZAFIR	ANTRACYT STRUKTURA	ANTRACYT GŁADKI	SREBRNO SZARY	ZŁOTY DĄB	NOWOŚĆ DĄB BIELONY	DĄB BAGIENNY	WENGE	ORZECH	MAHOŃ	WINCHESTER	BIAŁY

WZÓR 12



WZÓR 12A



WZÓR 12B



PRZESZKLENIA

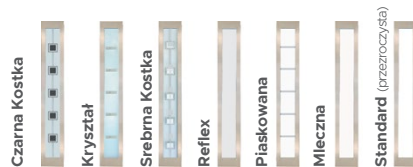

DOSTĘPNE RAMKI

BLACK³ INOX

Ramka Black niedostępna dla wzoru 12A i 12B.

POCHWYTY	ALFA 60 ² / 120 / 150	◀ 90° ◀ 45°
	BETA 120 / 150	◀ 90° ◀ 45°
	TORO 120 / 180	◀ 90°
	POCKET 20 / 45 / 180	

DOSTĘPNE ROZMIARY (SZEROKOŚĆ SKRZYDŁA)

80N 80 90N 90 100¹

DOSTAWKI I SKRZYDŁA BIERNE

DEDYKOWANE PEŁNA P5 X2

OPCJONALNE P8

CENNIK

TYP DRZWI	PRZESZKLENIE	12	12A	12B
Premium	✓	2179	2559	2629
Optimum	✓	2729	3109	3179
Termo Prestige Lux	✓	3890	4270	4340

W powyższej tabeli podane zostały ceny netto za kompletne drzwi.

WZÓR 12C



PRZESZKLENIA

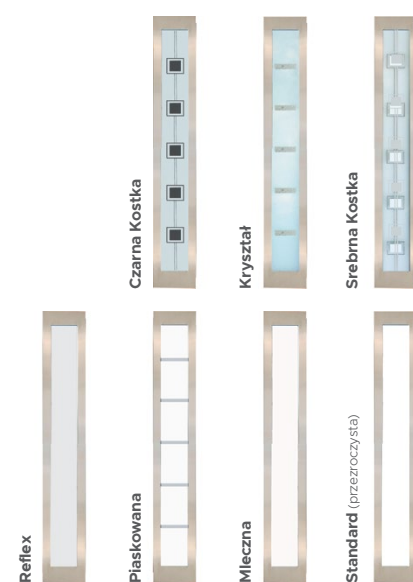

DOSTĘPNE RAMKI

BLACK³ INOX

POCHWYTY	ALFA 60 ² / 120 / 150	◀ 90° ◀ 45°
	BETA 120 / 150	◀ 90° ◀ 45°
	TORO 120 / 180	◀ 90°

DOSTĘPNE ROZMIARY (SZEROKOŚĆ SKRZYDŁA)

80N 80 90N 90 100¹

DOSTAWKI I SKRZYDŁA BIERNE

DEDYKOWANE PEŁNA P5 X2 PT1 T8

OPCJONALNE P8

CENNIK

TYP DRZWI	PRZESZKLENIE	12C
Premium	✓	2179
Optimum	✓	2729
Termo Prestige Lux	✓	3890

W powyższej tabeli podane zostały ceny netto za kompletne drzwi.

¹ Dopłata zgodnie z cennikiem. Rozmiar niedostępny dla linii Termo Prestige Lux.

² Pochwyt ALFA 60 ◀ 45° dostępny wyłącznie dla linii Termo Prestige Lux.

³ Ramki Black bez dopłaty. ⁴ Kolor Antracyt Szafir dostępny wyłącznie dla linii Termo Prestige Lux, Optimum z ościeżnicą Termo oraz Premium z ościeżnicą Termo. Kolor niedostępny dla drzwi przeszklonych z ramkami PCV.

WZÓR 11

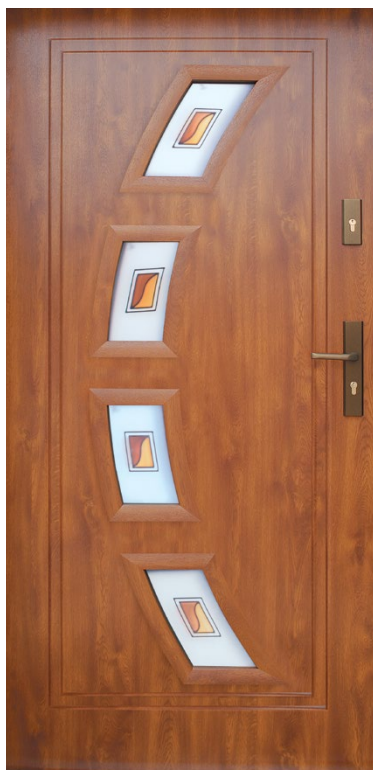

PRZESZKLENIA



Reflex Wypukły

Piasek

Reflex

Diament

DOSTĘPNE RAMKI

Brak dostępnych ramek dla tego wzoru drzwi.

DODATKOWE INFORMACJE

W drzwiach bez przeszklenia w miejscu szybki jest przetłoczenie.

POCHWYTY	ALFA 60 ² / 120 / 150	◁ 45°
	BETA 120 / 150	◁ 45°

DOSTĘPNE ROZMIARY (SZEROKOŚĆ SKRZYDŁA)

80N*	80	90N	90	100 ¹
------	----	-----	----	------------------

* Rozmiar niedostępny dla linii Termo Prestige Lux. Rozmiar niedostępny jest z przeszkleniem.

DOSTAWKI I SKRZYDŁA BIERNE

DEDYKOWANE	PEŁNA	T5
OPCJONALNE	P2	

CENNIK

TYP DRZWI	PRZESZKLENIE	11
Normal	—	1299
Premium	—	1449
	✓	2179
Optimum	—	2009
	✓	2729
Termo Prestige Lux	—	3090
	✓	3890

W powyższej tabeli podane zostały ceny netto za kompletne drzwi.

WZÓR 10



PRZESZKLENIA

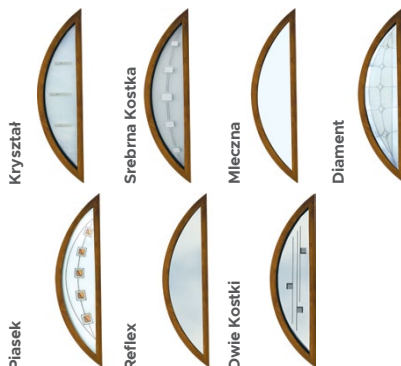

Kryształ

Srebrna Kostka

Mleczna

Diament

Piasek

Reflex

Dwie Kostki

DOSTĘPNE RAMKI

Brak dostępnych ramek dla tego wzoru drzwi.

DODATKOWE INFORMACJE

W drzwiach bez przeszklenia w miejscu szybki jest przetłoczenie.

POCHWYTY	ALFA 60 ² / 120 / 150	◁ 45°
	BETA 120 / 150	◁ 45°

DOSTĘPNE ROZMIARY (SZEROKOŚĆ SKRZYDŁA)

80	90N	90	100 ¹
----	-----	----	------------------

DOSTAWKI I SKRZYDŁA BIERNE

DEDYKOWANE	PEŁNA	T4	T5
OPCJONALNE	P2		

CENNIK

TYP DRZWI	PRZESZKLENIE	10
Normal	—	1299
Premium	—	1449
	✓	2079
Optimum	—	2009
	✓	2629
Termo Prestige Lux	—	3090
	✓	3840

W powyższej tabeli podane zostały ceny netto za kompletne drzwi.

DOSTĘPNE KOLORY												
	ANTRACYT SZAFIR	ANTRACYT STRUKTURA	ANTRACYT GŁADKI	SREBRNO SZARY	ZŁOTY DĄB	NOWOŚĆ DĄB BIAŁONY	DĄB BĄGIENNY	WENGE	ORZECH	MAHOŃ	WINCHESTER	BIAŁY

WZÓR 9

WZÓR 9A

WZÓR 9B



PRZESZKLENIA



DOSTĘPNE RAMKI

Brak dostępnych ramek dla tego wzoru drzwi.

DODATKOWE INFORMACJE

W drzwiach bez przeszklenia w miejscu szybki jest przetłoczenie.

POCHWYTY	ALFA 60 ² / 120 / 150	◁ 45°
	BETA 120 / 150	◁ 45°

DOSTĘPNE ROZMIARY (SZEROKOŚĆ SKRZYDŁA)

80 90N 90 100¹

DOSTAWKI I SKRZYDŁA BIERNE

DEDYKOWANE	PEŁNA	P1	P3	T4	T5
OPCJONALNE	P2				

CENNIK

TYP DRZWI	PRZESZKLENIE	9	9A	9B
Normal	—	1299	1299	1299
Premium	—	1449	1449	1449
	✓	2179	2179	2569
Optimum	—	2009	2009	2009
	✓	2729	2729	3129
Termo Prestige Lux	—	3090	3090	3090
	✓	3890	3890	4280

W powyższej tabeli podane zostały ceny netto za kompletne drzwi.

WZÓR 8



PRZESZKLENIA

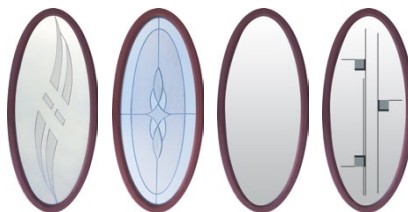

Fala Reflex Diament Reflex Dwie Kostki

DOSTĘPNE RAMKI

Brak dostępnych ramek dla tego wzoru drzwi.

DODATKOWE INFORMACJE

W drzwiach bez przeszklenia w miejscu szybki jest przetłoczenie.

POCHWYTY	ALFA 60 ² / 120 / 150	◁ 45°
	BETA 120 / 150	◁ 45°

DOSTĘPNE ROZMIARY (SZEROKOŚĆ SKRZYDŁA)

80 90N 90 100¹

DOSTAWKI I SKRZYDŁA BIERNE

DEDYKOWANE	PEŁNA	T2	T5
OPCJONALNE	P2		

CENNIK

TYP DRZWI	PRZESZKLENIE	8
Normal	—	1299
Premium	—	1449
	✓	2079
Optimum	—	2009
	✓	2629

W powyższej tabeli podane zostały ceny netto za kompletne drzwi.

¹ Dopłata zgodnie z cennikiem. Rozmiar niedostępny dla linii Termo Prestige Lux.

² Pochwyt ALFA 60 ◁ 45° dostępny wyłącznie dla linii Termo Prestige Lux.

³ Kolor Antracyt Szafir dostępny wyłącznie dla linii Termo Prestige Lux, Optimum z ościeżnicą Termo oraz Premium z ościeżnicą Termo. Kolor niedostępny dla drzwi przeszkłonych z ramkami PCV.

WZÓR 7



PRZESZKLENIA

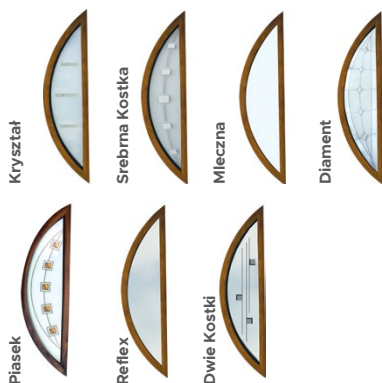

DOSTĘPNE RAMKI

Brak dostępnych ramek dla tego wzoru drzwi.

DODATKOWE INFORMACJE

W drzwiach bez przeszklenia w miejscu szybki nie ma przetłoczenia.

POCHWYTY	ALFA 60 ² / 120 / 150	◁ 45°
	BETA 120 / 150	◁ 45°

DOSTĘPNE ROZMIARY (SZEROKOŚĆ SKRZYDŁA)

80N	80	90N	90	100 ¹
-----	----	-----	----	------------------

DOSTAWKI I SKRZYDŁA BIERNE

DEDYKOWANE	PELNA
OPCJONALNE	P1 P2 P3

CENNIK

TYP DRZWI	PRZESZKLENIE	7
Normal	—	1299
Premium	✓	2079
Optimum	✓	2629
Termo Prestige Lux	✓	3840

W powyższej tabeli podane zostały ceny netto za kompletne drzwi.

WZÓR 6

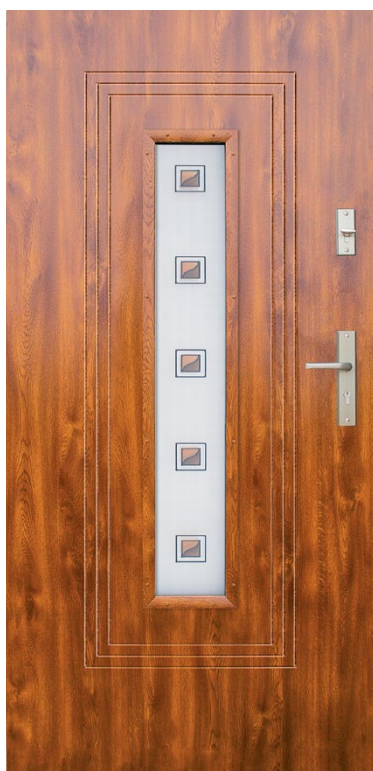

PRZESZKLENIA



DOSTĘPNE RAMKI

Brak dostępnych ramek dla tego wzoru drzwi.

DODATKOWE INFORMACJE

W drzwiach bez przeszklenia w miejscu szybki nie ma przetłoczenia.

POCHWYTY	ALFA 60 ² / 120 / 150	◁ 45°
	BETA 120 / 150	◁ 45°

DOSTĘPNE ROZMIARY (SZEROKOŚĆ SKRZYDŁA)

80N	80	90N	90	100 ¹
-----	----	-----	----	------------------

DOSTAWKI I SKRZYDŁA BIERNE

DEDYKOWANE	PELNA
OPCJONALNE	P2

CENNIK

TYP DRZWI	PRZESZKLENIE	6
Normal	—	1299
Premium	✓	1979
Optimum	✓	2529
Termo Prestige Lux	✓	3790

W powyższej tabeli podane zostały ceny netto za kompletne drzwi.

¹ Dopłata zgodnie z cennikiem. Rozmiar niedostępny dla linii Termo Prestige Lux.

² Pochwyt ALFA 60 ◁ 45° dostępny wyłącznie dla linii Termo Prestige Lux.

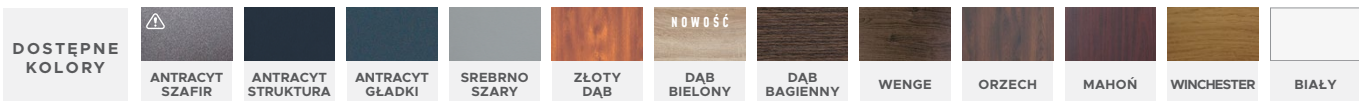

WZÓR 5



PRZESZKLENIA



Fala Reflex

Listek

Diament

Reflex

Dwie Kostki

DOSTĘPNE RAMKI

Brak dostępnych ramek dla tego wzoru drzwi.

DODATKOWE INFORMACJE

W drzwiach bez przeszklenia w miejscu szyby jest przetłoczenie.

POCHWYTY	ALFA 60 ² / 120 / 150	◁ 45°
	BETA 120 / 150	◁ 45°

DOSTĘPNE ROZMIARY (SZEROKOŚĆ SKRZYDŁA)

80 90N 90 100¹

DOSTAWKI I SKRZYDŁA BIERNE

DEDYKOWANE	PELNA	T4	T5
OPCJONALNE	P1	P2	P3

CENNIK

TYP DRZWI	PRZESZKLENIE	5
Normal	—	1299
Premium	✓	1739
Optimum	✓	2289
Termo Prestige Lux	—	3090
	✓	3590

W powyższej tabeli podane zostały ceny netto za kompletne drzwi.

WZÓR 4



PRZESZKLENIA

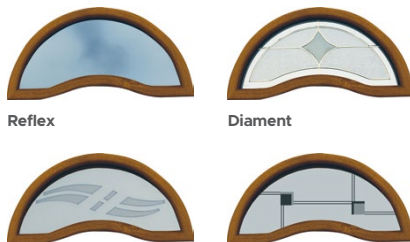

Reflex

Diament

Fala Reflex

Dwie Kostki

DOSTĘPNE RAMKI

Brak dostępnych ramek dla tego wzoru drzwi.

DODATKOWE INFORMACJE

W drzwiach bez przeszklenia w miejscu szyby jest przetłoczenie.

POCHWYTY	ALFA 60 ² / 120 / 150	◁ 45°
	BETA 120 / 150	◁ 45°

DOSTĘPNE ROZMIARY (SZEROKOŚĆ SKRZYDŁA)

80 90N 90 100¹

DOSTAWKI I SKRZYDŁA BIERNE

DEDYKOWANE	PELNA	T4	T5
OPCJONALNE	P1	P2	P3

CENNIK

TYP DRZWI	PRZESZKLENIE	4
Normal	—	1299
Premium	✓	1739
Optimum	✓	2289

W powyższej tabeli podane zostały ceny netto za kompletne drzwi.

¹ Dopłata zgodnie z cennikiem. Rozmiar niedostępny dla linii Termo Prestige Lux.

² Pochwyty ALFA 60 ◁ 45° dostępny wyłącznie dla linii Termo Prestige Lux.

³ Kolor Antracyt Szafir dostępny wyłącznie dla linii Termo Prestige Lux, Optimum z ościeżnicą Termo oraz Premium z ościeżnicą Termo. Kolor niedostępny dla drzwi przeszklnionych z ramkami PCV.

WZÓR 3



PRZESZKLENIA



Fala Reflex

Listek

Diament

Reflex

Dwie Kostki

DOSTĘPNE RAMKI

Brak dostępnych ramek dla tego wzoru drzwi.

DODATKOWE INFORMACJE

W drzwiach bez przeszklenia w miejscu szybki jest przetłoczenie.

POCHWYTY	ALFA 60 ² / 120 / 150	◁ 45°
	BETA 120 / 150	◁ 45°

DOSTĘPNE ROZMIARY (SZEROKOŚĆ SKRZYDŁA)

80N	80	90N	90	100 ¹
-----	----	-----	----	------------------

DOSTAWKI I SKRZYDŁA BIERNE

DEDYKOWANE	PELNA	T2	T5
OPCJONALNE	P1	P2	P3

CENNIK

TYP DRZWI	PRZESZKLENIE	3
Normal	—	1299
Premium	✓	1739
Optimum	✓	2289
Termo Prestige Lux	✓	3590

W powyższej tabeli podane zostały ceny netto za kompletne drzwi.

WZÓR 2



PRZESZKLENIA



Fala Reflex

Listek

Diament

Reflex

Dwie Kostki

DOSTĘPNE RAMKI

Brak dostępnych ramek dla tego wzoru drzwi.

DODATKOWE INFORMACJE

W drzwiach bez przeszklenia w miejscu szybki jest przetłoczenie.

POCHWYTY	ALFA 60 ² / 120 / 150	◁ 45°
	BETA 120 / 150	◁ 45°

DOSTĘPNE ROZMIARY (SZEROKOŚĆ SKRZYDŁA)

80	90N	90	100 ¹
----	-----	----	------------------

DOSTAWKI I SKRZYDŁA BIERNE

DEDYKOWANE	PELNA	T4	T5
OPCJONALNE	P1	P2	P3

CENNIK

TYP DRZWI	PRZESZKLENIE	2
Normal	—	1299
Premium	✓	1739
Optimum	✓	2289
Termo Prestige Lux	✓	3590

W powyższej tabeli podane zostały ceny netto za kompletne drzwi.

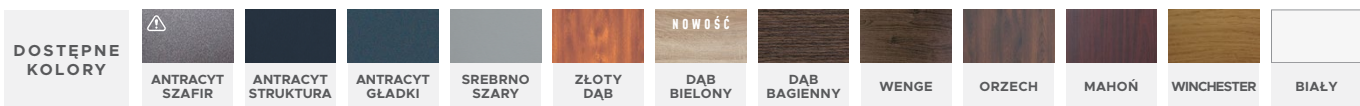

WZÓR 1



POCHWYTY

ALFA 60 ² / 120 / 150	◀ 45° ▶ 90°
BETA 120 / 150	◀ 45° ▶ 90°
OMEGA 150	◀ 90°
GAMMA 60 / 150	◀ 90°
SIGMA 90 / 150	◀ 90°
TORO 120 / 180	◀ 90°
POCKET 20 / 45 / 180	

PRZESZKLENIA

Brak dostępnych przeszkleń dla tego wzoru drzwi.

DOSTĘPNE RAMKI

Brak dostępnych ramek dla tego wzoru drzwi.

DOSTĘPNE ROZMIARY (SZEROKOŚĆ SKRZYDŁA)

80N 80 90N 90 100¹

DOSTAWKI I SKRZYDŁA BIERNE

DEDYKOWANE WSZYSTKIE

CENNIK

TYP DRZWI	PRZESZKLENIE	1
Normal	—	1139
Premium	—	1289
Optimum	—	1869
Termo Prestige Lux	—	2890

W powyższej tabeli podane zostały ceny netto za kompletne drzwi.

DRZWI CAMELEON

DRZWI CAMELEON

W TWOIM WYMARZONYM KOLORZE Z PALETY RAL!



Możliwość wykonania drzwi **CAMELEON** jako drzwi pełne bez przetłoczeń, z przetłoczeniami oraz z przeszkleniami (wyłącznie wzory z ramkami ze stali nierdzewnej INOX).

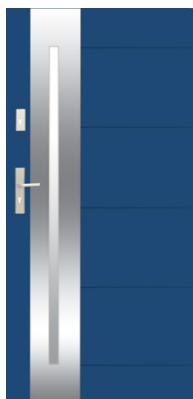

Dowiedz się więcej

Ceną wyjściową drzwi **CAMELEON** jest cena podstawowa dla danego modelu drzwi w standardowym wyposażeniu. **Uwaga - wydłużony termin oczekiwania na drzwi.**

DOPŁATA

Normal | Premium
+ 650,00

Optimum | Termo Prestige Lux
+ 990,00

Drzwi **CAMELEON** NORMAL posiadają standard wyposażenia serii NORMAL z tą różnicą, że drzwi **CAMELEON** NORMAL posiadają jeden zamek (tylko zamek główny). Drzwi **CAMELEON** PREMIUM posiadają standard wyposażenia serii PREMIUM. Drzwi z przeszkleniem występują tylko we wzorach z ramkami INOX. Drzwi **CAMELEON** OPTIMUM posiadają standard wyposażenia serii OPTIMUM. Drzwi z przeszkleniem występują tylko we wzorach z ramkami INOX. Drzwi **CAMELEON** TERMO PRESTIGE LUX posiadają standard wyposażenia serii TERMO PRESTIGE LUX. Drzwi z przeszkleniem występują tylko we wzorach z ramkami INOX.

DOSTĘPNE ROZMIARY (SZEROKOŚĆ SKRZYDŁA)

80N 80 90N 90 100¹

¹ Dopłata zgodnie z cennikiem. Rozmiar niedostępny dla linii Termo Prestige Lux.

² Pochwyty ALFA 60 ◀ 45° ▶ 90° dostępny wyłącznie dla linii Termo Prestige Lux.

³ Kolor Antracyt Szafir dostępny wyłącznie dla linii Termo Prestige Lux, Optimum z ościeżnicą Termo oraz Premium z ościeżnicą Termo. Kolor niedostępny dla drzwi przeszkłonych z ramkami PCV.

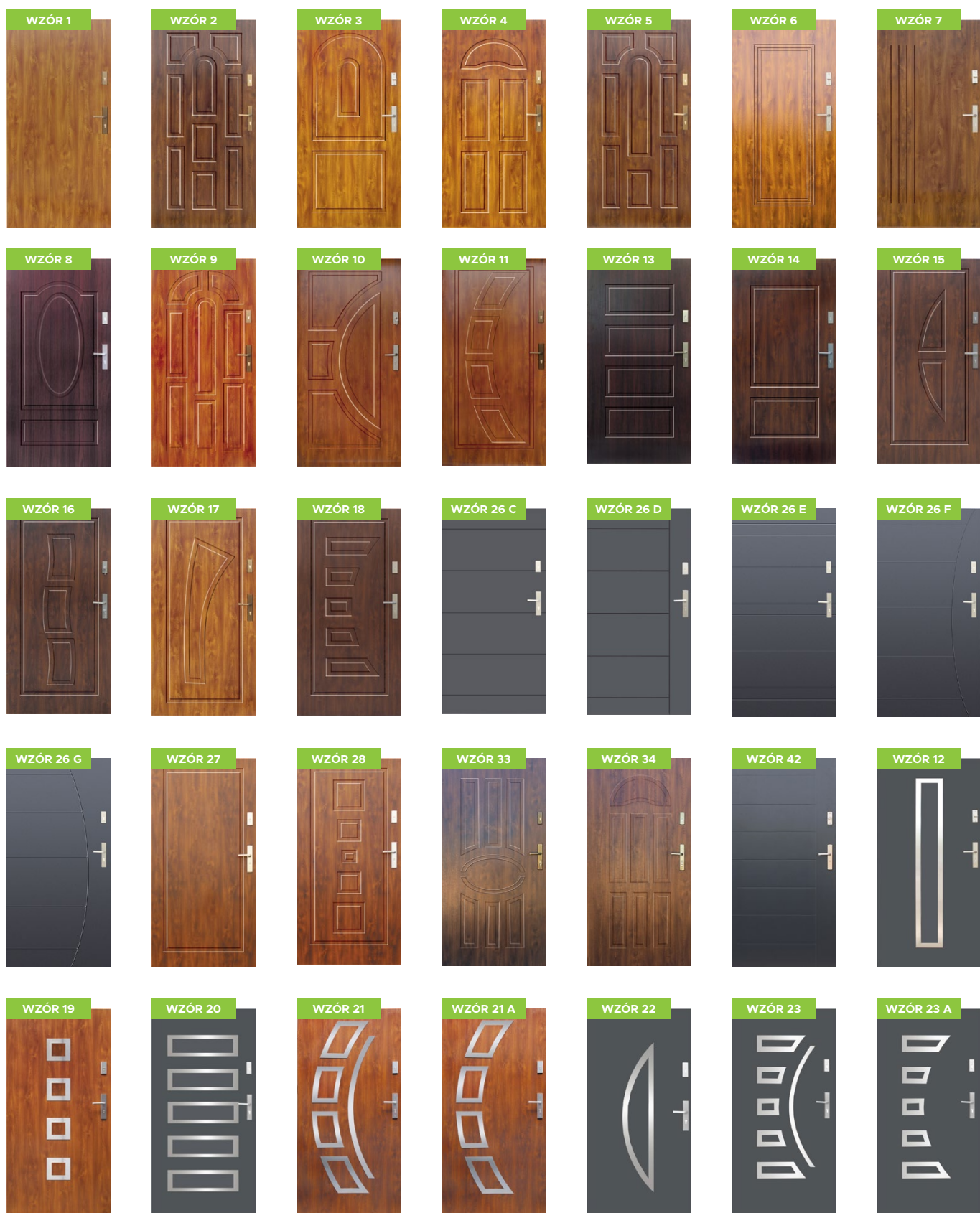



PODANE CENY SĄ CENAMI NETTO ZA KOMPLETNE DRZWI.



	Normal	Premium	Optimum	Termo Prestige Lux
Wzór 1	1139	1289	1869	2890
Wzór 2	1299	1449	2009	3090
Wzór 3	1299	1449	2009	3090
Wzór 4	1299	1449	-	-
Wzór 5	1299	1449	2009	3090
Wzór 6	1299	1449	2009	3090
Wzór 7	1299	1449	2009	3090
Wzór 8	1299	1449	2009	3090
Wzór 9	1299	1449	2009	3090
Wzór 10	1299	1449	2009	3090
Wzór 11	1299	1449	2009	3090
Wzór 13	1299	1449	2009	3090
Wzór 14	1299	1449	2009	3090
Wzór 15	1299	1449	2009	3090
Wzór 16	1299	1449	2009	3090
Wzór 17	1299	1449	2009	3090
Wzór 18	1299	1449	2009	3090
Wzór 26 A	1299	1449	2009	3090
Wzór 26 B	1299	1449	2009	3090
Wzór 26 C	1299	1449	2009	3090
Wzór 26 D	1299	1449	2009	3090
Wzór 26 E	1299	1449	2009	3090
Wzór 26 F	1299	1449	2009	3090
Wzór 26 G	1299	1449	2009	3090
Wzór 27	1299	1449	2009	3090
Wzór 28	1299	1449	2009	3090
Wzór 33	1299	1449	2009	3090
Wzór 34	1299	1449	2009*	3090*
Wzór 42	1299	1449*	2009*	3090*

	Normal	Premium	Optimum	Termo Prestige Lux
Wzór 12	1599* 1799**	1779* 1979**	2329* 2529**	3490* 3690**
Wzór 12 A	1909* 2109**	2159* 2359**	2709* 2909**	3870* 4070**
Wzór 12 B	1979* 2179**	2229* 2429**	2779* 2979**	3940* 4140**
Wzór 12 C	1599* 1799**	1779* 1979**	2329* 2529**	3490* 3690**
Wzór 19	1699* 1899**	1879* 2079**	2429* 2629**	3690* 3890**
Wzór 20	1699* 1899**	1879* 2079**	2429* 2629**	3690* 3890**
Wzór 21 21 A	1699* 1899**	1879* 2079**	2429* 2629**	3690* 3890**
Wzór 22 22 B	1599* 1799**	1779* 1979**	2329* 2529**	3490* 3690**
Wzór 22 A	1949* 2149**	2129* 2329**	2729* 2929**	3840* 4040**
Wzór 23 23 A	1629* 1829**	1879* 2079**	2429* 2629**	3690* 3890**
Wzór 24	1599* 1799**	1779* 1979**	2329* 2529**	3490* 3690**
Wzór 25 25 A	1599* 1799**	1779* 1979**	2329* 2529**	3490* 3690**
Wzór 25B 25C	1599* 1799**	1779* 1979**	2329* 2529**	3490* 3690**
Wzór 26	1599* 1799**	1779* 1979**	2329* 2529**	3490* 3690**
Wzór 29****	1899	2079	2629	3890
Wzór 30	1599* 1799**	1779* 1979**	2329* 2529**	3490* 3690**
Wzór 31 31 A	1599* 1799**	1779* 1979**	2329* 2529**	3490* 3690**
Wzór 32	1529* 1729**	1779* 1979**	2329* 2529**	3490* 3690**
Wzór 32A 32 B	1599* 1799**	1779* 1979**	2329* 2529**	3490* 3690**
Wzór 35	1699* 1899**	1879* 2079**	2429* 2629**	3690* 3890**
Wzór 36	1599* 1799**	1779* 1979**	2329* 2529**	3490* 3690**
Wzór 37 37 A	1599* 1799**	1779* 1979**	2329* 2529**	3490* 3690**
Wzór 38 38 A	1599* 1799**	1779* 1979**	2329* 2529**	3490* 3690**
Wzór 39	1699* 1899**	1879* 2079**	2429* 2629**	3690* 3890**
Wzór 39A 39B	1699* 1899**	1879* 2079**	2429* 2629**	3690* 3890**
Wzór 40 40 A	1599* 1799**	1779* 1979**	2329* 2529**	3490* 3690**
Wzór 41	1599* 1799**	1779* 1979**	2329* 2529**	3490* 3690**
Wzór 41A 41B	1599* 1799**	1779* 1979**	2329* 2529**	3490* 3690**

* Ramki ze stali nierdzewnej INOX tylko od zewnętrznej strony drzwi.
 *** Aplikacja na ramce nierdzewnej INOX tylko po zewnętrznej stronie.

** Ramki ze stali nierdzewnej INOX z obu stron drzwi.
 **** Ramka ze stali nierdzewnej INOX z jednej strony + ramka PVC obustronnie.



WIKĘD LOOKBOOK

Poznaj nasze wybrane realizacje drzwi zewnętrznych.
Zainspiruj się i stwórz swoją unikatową kombinację wzoru, akcesoriów i kolorów!



DEDYKOWANE ROZWIĄZANIA DLA ZESTAWU Z OŚCIEŻNICĄ TERMO

Naświetla dostępne tylko i wyłącznie w komplecie z ościeżnicą TERMO.

Po zastosowaniu ościeżnicy TERMO możliwość łączenia z drzwiami jedno-skrzydłowymi, drzwiami dwuskrzydłowymi oraz drzwiami z dostawkami nieotwieranymi. Wykonane są z ciepłego profilu aluminiowego TERMO. Dostępne we wszystkich kolorach. Każde naświetle posiada w standardzie pakiet 3-szybowy. Podane ceny naświetli zawierają zestaw montażowy.

Istnieje możliwość wykonania naświetli bocznych i górnych w rozmiarach niestandardowych, czyli pomiędzy wymiarami sugerowanymi w tabelach poniżej. Koszt naświetla o niestandardowym wymiarze to kwota z wymiaru wyższego + 60 zł/szt. za każde niestandardowe naświetle.

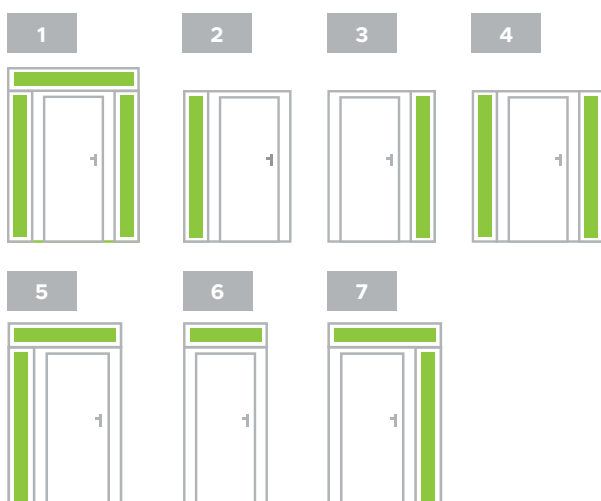
WARTO WIEDZIEĆ

Wybór właściwego naświetla dobrze dokonać już na etapie projektu budynku. Pozwoli to zredukować koszty montażowe.

NAŚWIETLA GÓRNE¹

↑↔	925 (m 80)	1025 (m 90)	1125 (m 100)	1225	1325	1425	1525	1625	1725	1825	1925	2025	2125	2225	2325	2425	2525	2625
200	680	700	720	740	760	780	800	820	840	860	880	910	930	950	970	990	1010	1030
300	720	740	760	800	820	850	870	900	930	960	990	1020	1050	1080	1110	1130	1150	1170
400	760	780	810	870	900	930	980	990	1030	1050	1080	1110	1140	1170	1190	1210	1250	1280
500	810	830	850	940	960	990	1020	1060	1110	1140	1190	1230	1270	1310	1350	1390	1430	1470

NAŚWIETLA BOCZNE¹

↑↔	200	300	400	500	600	700	800
2077	910	1020	1110	1230	1310	1380	1450

NAŚWIETLA BOCZNE WYŻSZE NIŻ STANDARD¹

↑↔	200	300	400	500	600	700	800
≥ 2200	950	1080	1170	1310	1390	1430	1470
≥ 2300	970	1110	1190	1350	1460	1500	1540
≥ 2400	990	1130	1210	1390	1530	1570	1610

DOSTĘPNE RODZAJE ZESPOLEŃ W NAŚWIETLACH BOCZNYCH

- Standard (szkło przezroczyste) 33.1/14/4/14/TF4
- Szkło mleczne 33.1/14/4 MAT/14/TF4
- Szkło refleksyjne 33.1/14/4 Reflex brąz/14/TF4
- Piaskowane według wzoru 33.1/14/4 Piaskowane/14/TF4 (nie dotyczy wzoru 26E)
- Pełne - panel (w kolorze naświetla)
- 33.1 /14/4 piaskowane w całości/ 14/TF4.



NAŚWIETLA GÓRNE¹

↓↕	↕	961 (前80)	1061 (前90)	1161 (前100)	1261	1361	1461	1561	1661	1761	1861	1961	2061	2161	2261	2361	2461	2561	2661
200		880	900	920	940	960	980	1010	1020	1040	1060	1080	1090	1110	1130	1150	1170	1190	1210
300		940	960	980	1020	1040	1070	1090	1120	1160	1180	1210	1240	1270	1300	1330	1350	1370	1390
400		1000	1020	1050	1110	1150	1170	1190	1230	1270	1290	1320	1350	1380	1410	1430	1460	1490	1520
500		1080	1100	1120	1150	1230	1260	1290	1330	1380	1410	1460	1500	1540	1580	1620	1660	1700	1740

NAŚWIETLA BOCZNE¹

↓↕	↕	200	300	400	500	600	700	800
2100		1110	1270	1380	1540	1700	1860	2020

NAŚWIETLA BOCZNE WYŻSZE NIŻ STANDARD¹

↓↕	↕	200	300	400	500	600	700	800
≥ 2200		1130	1300	1410	1580	1750	1920	2090
≥ 2300		1150	1330	1430	1620	1810	1970	2160
≥ 2400		1170	1350	1460	1660	1860	2060	2260

DOSTĘPNE RODZAJE ZESPOLEŃ W NAŚWIETLACH BOCZNYCH

1. Standard (szkło przezroczyste) 33.1/20/4/18/TF4
2. Szkło mleczne 33.1/20/4 MAT/18/TF4
3. Szkło refleksyjne 33.1/20/4 Reflex brąz/18/TF4
4. Piaskowane według wzoru 33.1/20/4 Piaskowane/18/TF4 (nie dotyczy wzoru 26E)
5. Pełne - panel (w kolorze naświetla)
6. 33.1 /20/4 piaskowane w całości/ 18/TF4.

NAŚWIETLA GÓRNE¹

↓↕	↕	989 (前80)	1089 (前90)	1189	1289	1389	1489	1589	1689	1789	1889	1989	2089	2189	2289	2389	2489	2589	2689
200		880	900	920	940	960	980	1010	1020	1040	1060	1080	1090	1110	1130	1150	1170	1190	1210
300		940	960	980	1020	1040	1070	1090	1120	1160	1180	1210	1240	1270	1300	1330	1350	1370	1390
400		1000	1020	1050	1110	1150	1170	1190	1230	1270	1290	1320	1350	1380	1410	1430	1460	1490	1520
500		1080	1100	1120	1150	1230	1260	1290	1330	1380	1410	1460	1500	1540	1580	1620	1660	1700	1740

NAŚWIETLA BOCZNE¹

↓↕	↕	200	300	400	500	600	700	800
2100		1110	1270	1380	1540	1700	1860	2020

NAŚWIETLA BOCZNE WYŻSZE NIŻ STANDARD¹

↓↕	↕	200	300	400	500	600	700	800
≥ 2200		1130	1300	1410	1580	1750	1920	2090
≥ 2300		1150	1330	1430	1620	1810	1970	2160
≥ 2400		1170	1350	1460	1660	1860	2060	2260

DOSTĘPNE RODZAJE ZESPOLEŃ W NAŚWIETLACH BOCZNYCH

1. Standard (szkło przezroczyste) 33.1/20/4/18/TF4
2. Szkło mleczne 33.1/20/4 MAT/18/TF4
3. Szkło refleksyjne 33.1/20/4 Reflex brąz/18/TF4
4. Piaskowane według wzoru 33.1/20/4 Piaskowane/18/TF4 (nie dotyczy wzoru 26E)
5. Pełne - panel (w kolorze naświetla)
6. 33.1 /20/4 piaskowane w całości/ 18/TF4



POZNAJ WYPOSAŻENIE OPCJONALNE

Drzwi dwuskrzydłowe posiadają standard wyposażenia serii PREMIUM mogą występować zarówno z ościeżnicami „9” i „11” jak i TERMO (dopłata do ościeżnicy TERMO zgodnie z cennikiem).

W przedstawionych wzorach istnieje możliwość zamówienia skrzydła biernego w wersji pełnej bez przetłoczeń, przetłoczonej bądź z przeszkleniem zgodnie z tabelą dopłat.

W drzwiach z ościeżnicą TERMO istnieje możliwość zamówienia naświetli górnych oraz bocznych (dopłata zgodnie z cennikiem). Skrzydło bierne jest elementem otwieranym.

DOSTĘPNE KOLORY W OKLEINIE

ANTRACYT SZAFIR	ANTRACYT STRUKTURA	ANTRACYT GŁADKI	SREBRNO SZARY	DĄB BAGIENNY	ORZECH
			NOWOŚĆ 		
MAHOŃ	WENGIE	ZŁOTY DĄB	DĄB BIELONY	BIAŁY	WIN-CHESTER

⚠ Kolor dostępny dla linii Premium z ościeżnicą Termo. Kolor niedostępny jest dla wzorów przeszklonych z ramkami PCV.

SKRZYDŁO BIERNE

SKRZYDŁA BIERNE Z PRZETŁOCZENIEM I PRZESZKLIENIEM

SKRZYDŁA BIERNE PRZESZKŁONE

PEŁNE	PT 1	PT 2	PT 3	PT 4	P 1	P 2	P 3	P 4	P 5	P 6	P 7	P 8
+ 1080*	+ 1880*	+ 1880*	+ 1880*	+ 1880*	+ 1780*	+ 1480*	+ 1780*	+ 1880*	+ 1680*	+ 1680*	+ 1680*	+ 1680*

SKRZYDŁA BIERNE Z PRZETŁOCZENIEM

SKRZYDŁA BIERNE Z APLIKACJĄ INOX BEZ PRZESZKLENIA

T 1	T 2	T 3	T 4	T 5	T 6	T 7	T 8	X 1	X 2	X 3	X 4	X 5	X 6
+ 1180*	+ 1180*	+ 1180*	+ 1180*	+ 1180*	+ 1180*	+ 1180*	+ 1180*	-	+ 1480*	+ 1480*	+ 1480*	+ 1480*	+ 1480*
								INOX OBUSTRONNIE					
								+ 1680*					

DOSTĘPNE RODZAJE PRZESZKLEŃ W SKRZYDLE BIERNYM

REFLEX PŁASKI, REFLEX WYPUKŁY, MLECZNA

P1 P3

STANDARD (PRZEZROCZYSTE), REFLEX PŁASKI, MLECZNA, PIASKOWANA W CAŁOŚCI

P2

STANDARD (PRZEZROCZYSTE), REFLEX PŁASKI, PIASKOWANA W CAŁOŚCI, PIASKOWANA WG WZORU, MLECZNA

PT1 PT2 PT3 PT4

STANDARD (PRZEZROCZYSTE), PIASKOWANA WG WZORU, REFLEKS PŁASKI, MLECZNA, PIASKOWANA W CAŁOŚCI

P4 P5 P6 P7 P8

KRYSTAŁ, SREBRNA KOSTKA, CZARNA KOSTKA

PT1 PT2 P4 P5

BUDOWA DRZWI DWUSKRZYDŁOWYCH PREMIUM

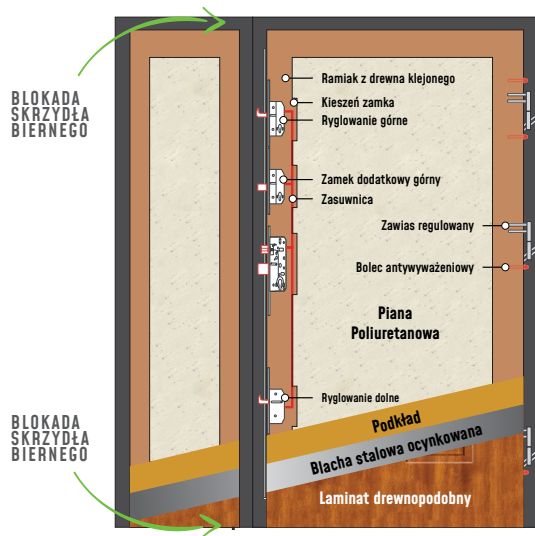

DOSTĘPNE WYMIARY DRZWI DWUSKRZYDŁOWYCH

SZEROKOŚĆ ZESTAWU	SZEROKOŚĆ SKRZYDŁA CZYNNEGO	SZEROKOŚĆ SKRZYDŁA BIERNEGO
110	80	30
120	90	30
	80	40
130	80	50
	90	40
140	100	30
	80	60
	90	50
150	100	40
	90	60
160	100	50
	100	60

Dopłata zgodnie z cennikiem. Istnieje możliwość wykonania w skrzydle biernym innych przeszkleń niż sugerowane (wyłącznie po konsultacji z działem sprzedaży).

WAŻNA INFORMACJA

Do ceny wybranego wzoru drzwi jednoskrzydłowych z serii PREMIUM (cena drzwi bez przeszkleń lub cena drzwi z przeszkleciem) należy doliczyć cenę wybranego skrzydła biernego zgodnie z poniższą tabelą oraz jeśli drzwi mają być wyposażone w ościeżnicę TERMO dopłatę z ostatniej kolumny.

WZÓR	CENY DRZWI		CENY DOPŁAT DO DRZWI DWUSKRZYDŁOWYCH		
	CENA DRZWI BEZ PRZESZKLENIA*	CENA DRZWI Z PRZESZKLIENIEM*	SKRZYDŁO BIERNE PEŁNE BEZ PRZETŁOCZENIA*	SKRZYDŁO BIERNE Z PRZETŁOCZENIAMI*	SKRZYDŁO BIERNE PRZESZKŁONE*
WZÓR 1	1289	-	+ 1080	+ w zależności od wybranego wzoru	+ w zależności od wybranego wzoru
WZÓR 2, 3, 4, 5, 33, 34B	1449	1739	+ 1080	+ w zależności od wybranego wzoru	+ w zależności od wybranego wzoru
WZÓR 6, 33A, 34	1449	1979	+ 1080	+ w zależności od wybranego wzoru	+ w zależności od wybranego wzoru
WZÓR 7, 8, 10, 34A, 42	1449	2079	+ 1080	+ w zależności od wybranego wzoru	+ w zależności od wybranego wzoru
WZÓR 9, 9A, 11, 15, 16, 17, 18	1449	2179	+ 1080	+ w zależności od wybranego wzoru	+ w zależności od wybranego wzoru
WZÓR 9B	1449	2569	+ 1080	+ w zależności od wybranego wzoru	+ w zależności od wybranego wzoru
WZÓR 19, 20, 21, 21A, 23, 23A, 35, 39, 39A, 39B	1879** 2079***	2279	+ 1080	+ w zależności od wybranego wzoru	+ w zależności od wybranego wzoru
WZÓR 12, 22, 24, 25, 26, 30, 31, 32, 36, 37, 38, 40, 41, 42	1779** 1979***	2179	+ 1080	+ w zależności od wybranego wzoru	+ w zależności od wybranego wzoru
WZÓR 12A****	2159** 2359***	2559	+ 1080	+ w zależności od wybranego wzoru	+ w zależności od wybranego wzoru
WZÓR 12B****	2229** 2429***	2629	+ 1080	+ w zależności od wybranego wzoru	+ w zależności od wybranego wzoru
WZÓR 13, 14, 26C, 26D, 27, 28	1449	-	+ 1080	+ w zależności od wybranego wzoru	+ w zależności od wybranego wzoru
WZÓR 22A****	2129** 2329***	2179	+ 1080	+ w zależności od wybranego wzoru	+ w zależności od wybranego wzoru
WZÓR 29	2079***	2279	+ 1080	+ w zależności od wybranego wzoru	+ w zależności od wybranego wzoru
WZÓR 32, 32A, 32B, 40, 40A, 41, 41A, 41B	1779** 1979***	-	+ 1080	+ w zależności od wybranego wzoru	+ w zależności od wybranego wzoru
WZÓR 31, 31A	1779** 1979***	2279	+ 1080	+ w zależności od wybranego wzoru	+ w zależności od wybranego wzoru
CAMELEON PREMIUM	Do wybranej kombinacji z tabeli powyżej należy doliczyć dopłatę za malowanie RAL w wysokości 980				

* Podane ceny netto w PLN
** INOX od zewnątrz

*** INOX obustronnie
**** Aplikacja ozdobna na ramce inox tylko po zewnętrznej stronie

***** Skrzydło bierne X1 dostępne jest tylko w wersji z dwustronnym inoxem



POZNAJ WYPOSAŻENIE OPCJONALNE

Drzwi z dostawkami posiadają standard wyposażenia dokładnie taki, jak wybrana linia drzwi i dodatkowo zawsze doposażone w ciepłą ościeżnicę TERMO. Dostawki, czyli tzw. imitacje skrzydła mogą występować z jednej strony lub z obu stron skrzydła głównego i zawsze w standardzie skonstruowane są również na bazie ościeżnicy ciepłej TERMO. Dostawki są elementami uniwersalnymi i w wersji pojedynczej ta sama dostawka może występować z lewej lub z prawej strony w zależności od potrzeby. Ościeżnica drzwiowa z ościeżnicą dostawki łączona jest analogicznie do połączenia z naświetlem.

Dostawki nieotwierane dostępne są w szerokościach 30, 40, 50 i 60 (dostępność zależna od linii drzwi).

DOSTĘPNOŚĆ PONIŻSZYCH SZEROKOŚCI TYLKO DLA LINII PREMIUM. DLA LINII OPTIMUM I TERMO PRESTIGE LUX DOSTĘPNE SZEROKOŚCI PO KONSULTACJI Z DZIAŁEM SPRZEDAŻY. CENY ZAWIERAJĄ 1 SZTUKĘ DOSTAWKI.

	DOSTAW. PEŁNA	DOSTAWKI Z PRZETŁOCZENIEM I PRZESZKLENIEM				DOSTAWKI PRZESZKŁONE							
		PT 1	PT 2	PT 3	PT 4	P 1	P 2	P 3	P 4	P 5	P 6	P 7	P 8
PREMIUM	+ 1420*	+ 2070*	+ 2070*	+ 2070*	+ 2070*	+ 2020*	+ 1820*	+ 2020*	+ 2220*	+ 1970*	+ 1970*	+ 1970*	+ 1970*
Dost. szerokości	30,40,50,60	40, 50, 60	40, 50, 60	40, 50, 60	40, 50, 60	40, 50, 60	40, 50, 60	40, 50, 60	40, 50, 60	40, 50, 60	30,40,50,60	40, 50, 60	40, 50, 60
OPTIMUM	+ 1620*	+ 2207*	+ 2270*	+ 2270*	+ 2270*	+ 2220*	+ 2020*	+ 2220*	+ 2420*	+ 2170*	+ 2170*	+ 2170*	+ 2170*
Dost. szerokości	30,40,50,60	50, 60	50, 60	50, 60	50, 60	50, 60	50, 60	50, 60	50, 60	50, 60	40, 50, 60	50, 60	50, 60
TERMO PRESTIGE LUX	+ 1820*	+ 2470*	+ 2470*	+ 2470*	+ 2470*	+ 2420*	+ 2220*	+ 2420*	+ 2620*	+ 2370*	+ 2370*	+ 2370*	+ 2370*
Dost. szerokości	30,40,50,60	50, 60	50, 60	50, 60	50, 60	50, 60	50, 60	50, 60	50, 60	50, 60	40, 50, 60	50, 60	50, 60

DOSTAWKI Z PRZETŁOCZENIEM



DOSTAWKI Z APLIKACJĄ INOX BEZ PRZESZKLENIA

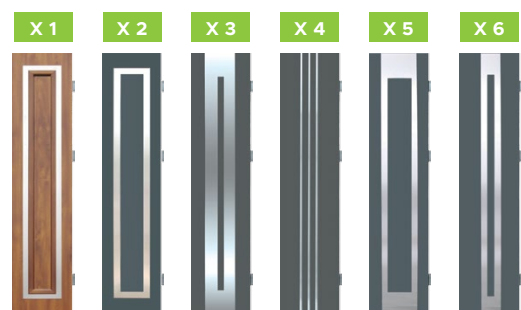

INOX JEDNOSTRONNIE

PREMIUM	+ 1520*	+ 1520*	+ 1520*	+ 1520*	+ 1520*	+ 1520*	+ 1520*	-	+ 1820*	+ 1820*	+ 1820*	+ 1820*	+ 1820*
Dost. szerokości	30,40,50,60	30,40,50,60	30,40,50,60	30,40,50,60	30,40,50,60	30,40,50,60	30,40,50,60	-	40, 50, 60	40, 50, 60	40, 50, 60	40, 50, 60	30,40,50,60
OPTIMUM	+ 1720*	+ 1720*	+ 1720*	+ 1720*	+ 1720*	+ 1720*	+ 1720*	-	+ 2020*	+ 2020*	+ 2020*	+ 2020*	+ 2020*
Dost. szerokości	40, 50, 60	40, 50, 60	30,40,50,60	40, 50, 60	40, 50, 60	30,40,50,60	30,40,50,60	-	50, 60	50, 60	40, 50, 60	50, 60	40, 50, 60
TERMO PRESTIGE LUX	+ 1920*	+ 1920*	+ 1920*	+ 1920*	+ 1920*	+ 1920*	+ 1920*	-	+ 2220*	+ 2220*	+ 2220*	+ 2220*	+ 2220*
Dost. szerokości	40, 50, 60	40, 50, 60	30,40,50,60	40, 50, 60	40, 50, 60	30,40,50,60	30,40,50,60	-	50, 60	50, 60	40, 50, 60	50, 60	40, 50, 60

INOX OBUSTRONNIE

PREMIUM	+ 2070*	+ 1970*	+ 1970*	+ 1970*	+ 1970*	+ 1970*
Dost. szerokości	40, 50, 60	40, 50, 60	40, 50, 60	40, 50, 60	40, 50, 60	30,40,50,60
OPTIMUM	+ 2270*	+ 2170*	+ 2170*	+ 2170*	+ 2170*	+ 2170*
Dost. szerokości	50, 60	50, 60	50, 60	40, 50, 60	50, 60	40, 50, 60
TERMO PRESTIGE LUX	+ 2370*	+ 2370*	+ 2370*	+ 2370*	+ 2370*	+ 2370*
Dost. szerokości	50, 60	50, 60	50, 60	40, 50, 60	50, 60	40, 50, 60

RAMKI BLACK DOSTĘPNE SĄ DLA NASTĘPUJĄCYCH DOSTAWEK

P6

P7

X3

X6

Oraz pozostałych dostawek w szerokościach 50 i 60, z wyjątkiem P1, P2, P3 oraz X4.

DOSTĘPNE KOLORY W OKLEINIE

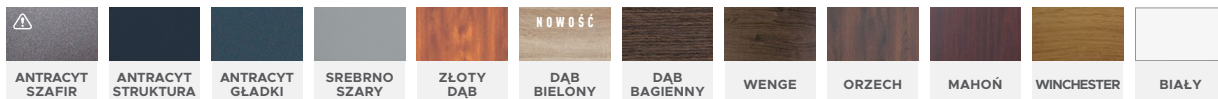

DOSTĘPNE RODZAJE PRZESZKLEŃ W SKRZYDŁE BIERNYM

REFLEX PŁASKI, REFLEX WYPUKŁY, MLECZNA

P1 P3

STANDARD (PRZEZROCZYSTE), REFLEX PŁASKI, MLECZNA, PIASKOWANA W CAŁOŚCI

P2

STANDARD (PRZEZROCZYSTE), REFLEX PŁASKI, PIASKOWANA W CAŁOŚCI, PIASKOWANA WG WZORU, MLECZNA

PT1 PT2 PT3 PT4

STANDARD (PRZEZROCZYSTE), PIASKOWANA WG WZORU, REFLEKS PŁASKI, MLECZNA, PIASKOWANA W CAŁOŚCI

P4 P5 P6 P7 P8

KRYSTAŁ, SREBRNA KOSTKA, CZARNA KOSTKA

PT1 PT2 P4 P5

DOSTAWKI NIEOTWIERANE PREMIUM

Szerokość dostawki (np. 40) oznacza, że skrzydło dostawki wraz z ościeżnicą ma po zewnętrznej stronie całkowitą szerokość (Sc) 40 cm.

DOSTĘPNE ROZMIARY DOSTAWEK

SZEROKOŚĆ ZESTAWU	SZEROKOŚĆ SKRZYDŁA	SZEROKOŚĆ DOSTAWEK
1525	80	30 + 30
1625	90	30 + 30
1725	80	40 + 40
	100	30 + 30
1825	90	40 + 40
	100	40 + 40
1925	100	40 + 40
	80	50 + 50

I TAK DALEJ. DOPLATA DO DRZWI 100 ZGODNIE Z CENNIKIEM

SZCZEGÓŁOWE CECHY DRZWI PREMIUM ZNAJDZIESZ NA STRONIE 10

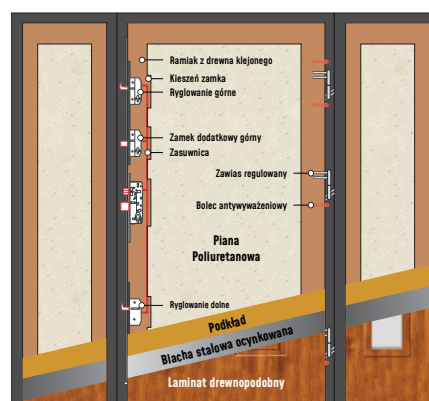

DOSTAWKI NIEOTWIERANE OPTIMUM

Szerokość dostawki (np. 40) oznacza, że skrzydło dostawki wraz z ościeżnicą ma po zewnętrznej stronie całkowitą szerokość (Sc) 40 cm.

DOSTĘPNE ROZMIARY DOSTAWEK

SZEROKOŚĆ ZESTAWU	SZEROKOŚĆ SKRZYDŁA	SZEROKOŚĆ DOSTAWEK
1761	80	40 + 40
1861	90	40 + 40
1961	100	40 + 40
	800	50 + 50

I TAK DALEJ. DOPLATA DO DRZWI 100 ZGODNIE Z CENNIKIEM

SZCZEGÓŁOWE CECHY DRZWI OPTIMUM ZNAJDZIESZ NA STRONIE 8

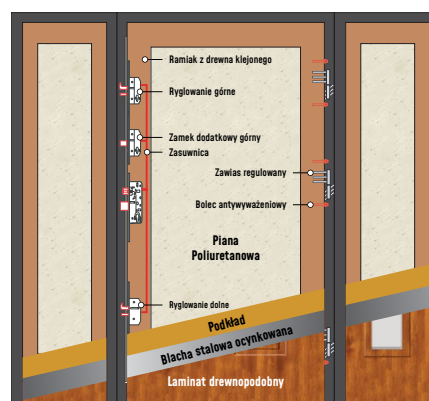

DOSTAWKI NIEOTWIERANE TERMO PRESTIGE LUX

Szerokość dostawki (np. 40) oznacza, że skrzydło dostawki wraz z ościeżnicą ma po zewnętrznej stronie całkowitą szerokość (Sc) 40 cm.

DOSTĘPNE ROZMIARY DOSTAWEK

SZEROKOŚĆ ZESTAWU	SZEROKOŚĆ SKRZYDŁA	SZEROKOŚĆ DOSTAWEK
1789	80	40 + 40
1889	90	40 + 40
1989	80	50 + 50

I TAK DALEJ. DOPLATA DO DRZWI 100 ZGODNIE Z CENNIKIEM

SZCZEGÓŁOWE CECHY DRZWI TERMO PRESTIGE LUX ZNAJDZIESZ NA STRONIE 6

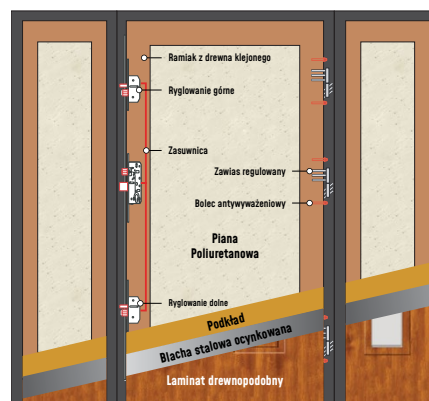

△ Kolor dostępny wyłącznie dla linii Termo Prestige Lux, Optimum z ościeżnicą Termo oraz Premium z ościeżnicą Termo. Kolor ten jest niedostępny dla drzwi przeszklonych z ramkami PCV.



POZNAJ WYPOSAŻENIE OPCJONALNE

WZÓR	LINIA DRZWI	CENY DRZWI		DOPLATA ZA OŚCIEŻNICĘ TERMO	CENY DOPLAT DO DRZWI Z DOSTAWKAMI		
		CENA DRZWI BEZ PRZESZKLENIA ¹	CENA DRZWI Z PRZESZKLIENIEM ¹	DOSTAWKA ¹	SKRZYDŁO BIERNE PEŁNE BEZ PRZETŁOCZEŃ ¹	SKRZYDŁO BIERNE Z PRZETŁOCZENIAMI ¹	SKRZYDŁO BIERNE PRZESZKŁONE ¹
WZÓR 1	Premium	1289	-	+ 680	+ 1420		
	Optimum	1869	-	+ 750	+ 1620		
	Termo Prestige Lux	2890	-	-	+ 1820		
WZÓR 2, 3, 5	Premium	1449	1739	+ 680	+ 1420		
	Optimum	2009	2289	+ 750	+ 1620		
	Termo Prestige Lux	3090	3590	-	+ 1820		
WZÓR 4	Premium	1449	1739	+ 680	+ 1420		
	Optimum	2009	2289	+ 750	+ 1620		
	Termo Prestige Lux	-	-	-	+ 1820		
WZÓR 6	Premium	1449	1979	+ 680	+ 1420		
	Optimum	2009	2579	+ 750	+ 1620		
	Termo Prestige Lux	3090	3790	-	+ 1820		
WZÓR 7	Premium	1449	2079	+ 680	+ 1420		
	Optimum	2009	2629	+ 750	+ 1620		
	Termo Prestige Lux	3090	3840	-	+ 1820		
WZÓR 8	Premium	1449	2079	+ 680	+ 1420		
	Optimum	2009	2629	+ 750	+ 1620		
	Termo Prestige Lux	-	-	-	+ 1820		
WZÓR 9, 11	Premium	1449	2179	+ 680	+ 1420		
	Optimum	2009	2729	+ 750	+ 1620		
	Termo Prestige Lux	3090	3890	-	+ 1820		
WZÓR 10	Premium	1449	2079	+ 680	+ 1420		
	Optimum	2009	2629	+ 750	+ 1620		
	Termo Prestige Lux	3090	3840	-	+ 1820		
WZÓR 12	Premium	1779* 1979	2179	+ 680	+ 1420		
	Optimum	2329* 2529	2729	+ 750	+ 1620		
	Termo Prestige Lux	3490* 3690**	3890	-	+ 1820		
WZÓR 13, 14, 27, 28	Premium	1449	-	+ 680	+ 1420		
	Optimum	2009	-	+ 750	+ 1620		
	Termo Prestige Lux	3090	-	-	+ 1820		
WZÓR 15, 16, 17	Premium	1449	2179	+ 680	+ 1420		
	Optimum	2009	2729	+ 750	+ 1620		
	Termo Prestige Lux	-	-	-	+ 1820		
WZÓR 18	Premium	1449	2179	+ 680	+ 1420		
	Optimum	2009	2729	+ 750	+ 1620		
	Termo Prestige Lux	3090	3890	-	+ 1820		
WZÓR 19, 20, 21, 23, 35, 39	Premium	1879* 2079**	2279	+ 680	+ 1420		
	Optimum	2429* 2629**	2829	+ 750	+ 1620		
	Termo Prestige Lux	3690* 3890**	4090	-	+ 1820		
WZÓR 22, 24, 25, 26, 36, 37, 38	Premium	1779* 1979**	2179	+ 680	+ 1420		
	Optimum	2329* 2529**	2729	+ 750	+ 1620		
	Termo Prestige Lux	3490* 3690**	3890	-	+ 1820		
WZÓR 26C, 26D, 27, 28	Premium	1449	-	+ 680	+ 1420		
	Optimum	2009	-	+ 750	+ 1620		
	Termo Prestige Lux	3090	-	-	+ 1820		
WZÓR 29	Premium	2079**	2279	+ 680	+ 1420		
	Optimum	2629**	2829	+ 750	+ 1620		
	Termo Prestige Lux	3890**	4090	-	+ 1820		

+ w zależności od wybranego wzoru

+ w zależności od wybranego wzoru

* INOX od zewnątrz

** INOX obustronnie

*** Drzwi pełne bez przetłoczeń



WZÓR	LINIA DRZWI	CENY DRZWI		DOPLATA ZA OŚCIEŻNICĘ TERMO	CENY DOPLAT DO DRZWI Z DOSTAWKAMI		
		CENA DRZWI BEZ PRZESZKLENIA ¹	CENA DRZWI Z PRZESZKLENIEM ¹	DOSTAWKA ¹	SKRZYDŁO BIERNE PEŁNE BEZ PRZETŁOCZEŃ ¹	SKRZYDŁO BIERNE Z PRZETŁOCZENIAMI ¹	SKRZYDŁO BIERNE PRZESZKŁONE ¹
WZÓR 31	Premium	1779* 1979**	2279	+ 680	+ 1420	+ w zależności od wybranego wzoru	+ w zależności od wybranego wzoru
	Optimum	2329* 2529**	2829	+ 750	+ 1620		
	Termino Prestige Lux	3690* 3890**	4090	-	+ 1820		
WZÓR 32	Premium	1779* 2529**	-	+ 680	+ 1420		
	Optimum	2329* 2489**	-	+ 750	+ 1620		
	Termino Prestige Lux	3590* 3790**	-	-	+ 1820		
WZÓR 33	Premium	1449	1739	+ 680	+ 1420		
	Optimum	2009	2329	+ 750	+ 1620		
	Termino Prestige Lux	3090	3580	-	+ 1820		
WZÓR 34	Premium	1449	1979	+ 680	+ 1420		
	Optimum	2009	2529	+ 750	+ 1620		
	Termino Prestige Lux	3090	3790	-	+ 1820		
WZÓR 40, 41	Premium	1779* 1979**	-	+ 680	+ 1420		
	Optimum	2329* 2529**	-	+ 750	+ 1620		
	Termino Prestige Lux	3590* 3790**	-	-	+ 1820		
WZÓR 42	Premium	1449	2079	+ 680	+ 1420		
	Optimum	2009	2629	+ 750	+ 1620		
	Termino Prestige Lux	3090	3840	-	+ 1820		
CAMELEON	Premium	2109***	2099	+680	+ 1420		
	Optimum	1789***	2650	+ 750	+ 1620		
	Termino Prestige Lux	2810***	3810	-	+ 1820		

* INOX od zewnątrz

** INOX obustronnie

*** Drzwi pełne bez przetłoczeń



SPOSOBY OTWIERANIA



Otwieranie drzwi z zewnątrz pociągając za uchwyt



Otwieranie drzwi za pomocą klucza



Otwieranie drzwi poprzez obrót wkładki



Na zewnątrz



Wewnątrz

1 Klamko-pochwyt



2 Pochwyt obustronny



3 Klamko-pochwyt lub pochwyt obustronny z elektrozaczepek (funkcja rolki)



W przypadku korzystania z funkcji rolki w elektrozaczepek niezbędne jest wyposażenie drzwi w samozamykacz.

4 Klamko-pochwyt lub pochwyt obustronny z elektrozaczepek



5 Pochwyt z przyciskiem (jedno lub dwustronny)



6 Drzwi z systemem automatycznego otwierania



W przypadku korzystania z funkcji rolki w elektrozaczepek niezbędne jest wyposażenie drzwi w samozamykacz. Elektrozaczepek podłączony jest do zasilania, otwierany np. za pomocą domofonu. Konieczne jest stosowanie dedykowanego zasilacza.

Elektrozaczepek podłączony jest do zasilania.

Zestaw zawiera czytnik linii papilarnych, system zbliżeniowy, klawiatura kodowa. Dotyczy wyłącznie drzwi Termo Prestige Lux. Drzwi wyposażone są w zasuwnicę automatyczną.

7 Pochwyt z przyciskiem oraz zasuwnicą automatyczną



8 Drzwi przystosowane do zewnętrznego sterowania

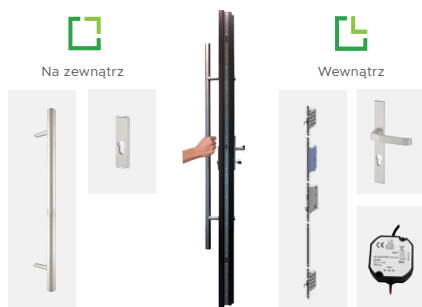







Przycisk w pochwyte uruchamia zasuwnicę. Dotyczy wyłącznie drzwi Termo Prestige Lux.

W celu uruchomienia tak skonfigurowanych drzwi należy podłączyć je do zewnętrznego sterownika (np. WiKeys). Dotyczy wyłącznie drzwi Termo Prestige Lux. Drzwi wyposażone są w zasuwnicę automatyczną.



AKCESORIA OPCJONALNE ZA DOPŁATĄ

NAZWA I OPIS	PREMIUM NORMAL	OPTIMUM	TERMO PRESTIGE LUX
 <p>Kontrola dostępu WiKeys W skład zestawu wchodzi centralka oraz aplikacja umożliwiające zdalne zarządzanie drzwiami, roletami, bramą garażową lub wjazdową, alarmem, itp.</p>	2450,00	2450,00	2450,00
 <p>System biometryczny (Czytnik linii papilarnych) System automatycznego otwierania drzwi - otwieranie za pomocą odcisku palca</p>	-	-	3300,00
 <p>System kodowy System automatycznego otwierania drzwi - otwieranie poprzez wprowadzenie kodu na klawiaturze</p>	-	-	3050,00
 <p>System zbliżeniowy System automatycznego otwierania drzwi - otwieranie poprzez zbliżeniowy czytnik (w zestawie 2 szt.) lub np. kluczyk samochodowy</p>	-	-	3050,00
 <p>Zamek Automatic z napędem elektrycznym do zewnętrznego sterowania W skład zestawu wchodzi zamek automatyczny z napędem elektrycznym, odpowiednie okablowanie. Dostępne tylko dla linii Termo Prestige Lux, nie wymaga stosowania elektrozaczepów, w standardzie zasuwnica automatyczna</p>	-	-	1650,00
 <p>Zamek Automatic z napędem elektrycznym sterowany pochwytem z przyciskiem W skład zestawu wchodzi zamek automatyczny z napędem elektrycznym, odpowiednie okablowanie. Dostępne tylko dla linii Termo Prestige Lux, nie wymaga stosowania elektrozaczepów, w standardzie zasuwnica automatyczna. Do zestawu należy wybrać dodatkowo pochwyty z przyciskiem.</p>	-	-	1650,00 + cena wybranego pochwyty

INTELIĞENTNY SYSTEM KONTROLI ZDALNEJ WIKEYS

WYKORZYSTAJ
WIKEYS NA CO DZIEŃ

- Spieszyles się do pracy i nie pamiętasz czy zamknęles bramę i dom?
- Twoje dziecko zapomniało kluczy i nie może dostać się do mieszkania?
- Jesteś na urlopie i chcesz mieć pewność, że wejścia do Twojego domu są bezpiecznie zamknięte, a alarm włączony?
- Kurier chce zostawić paczkę w wyznaczonym miejscu, ale nie może dostać się na podwórze przez zamkniętą furtkę?
- Nadciąga burza i chcesz opuścić rolety będąc z dala od domu?



W tych i wielu innych sytuacjach doskonale sprawdzi się inteligentny system kontroli zdalnej WiKeys!



















AKCESORIA WLICZONE W CENĘ DRZWI

NAZWA I OPIS	 PREMIUM NORMAL	 OPTIMUM	 TERMO PRESTIGE LUX
 Klamka Prime Dostępne kolory: Stare Złoto / INOX (stal nierdzewna)	110,00	120,00	110,00
 Klamka Tahoma Dostępne kolory: Stare Złoto / INOX (stal nierdzewna)	110,00	120,00	110,00
 Klamka Manitoba Dostępne kolory: INOX (stal nierdzewna) / Stare Złoto / Tytan	110,00	120,00	110,00
 Klamka Magnus Dostępne kolory: INOX (stal nierdzewna) / Stare Złoto / Tytan	110,00	120,00	110,00
 Wkładka (30/45) / Wkładko-gałka (30/45) System jednego klucza	75,00 <small>Drzwi Normal</small>	-	-
 Wkładka WILKA (30/45) / Wkładko-gałka (30/45) System jednego klucza. 5 kluczy w zestawie.	75,00	-	-
 Wkładka WILKA (50/50) / Wkładko-gałka (50/50) System jednego klucza. 5 kluczy w zestawie.	-	115,00	-
 Wkładko-gałka lub wkładka obustronna WILKA (55/55) System jednego klucza. 3 klucze w zestawie.	-	-	85,00
 Próg aluminiowy z uszczelką	45,00	-	-
 Próg PCV z uszczelką Do ościeżnicy Termo	45,00	-	-
 Próg aluminiowy	-	60,00	-
 Ciepły próg PCV/ALU z przegrodą termiczną Do ościeżnicy Termo	-	85,00	
 Ościeżnica stalowa 9, 11	310,00	-	
 Ościeżnica stalowa 12	-	380,00	-
 Ościeżnica aluminiowa Termo	-	-	1300,00

AKCESORIA OPCJONALNE ZA DOPLATĄ

















NAZWA I OPIS	PREMIUM NORMAL	OPTIMUM	TERMO PRESTIGE LUX
 <p>Drzwi wyższe niż standardowa wysokość Maksymalna wysokość wraz z ościeżnicą (Hc) do 2400 mm. Dostępne wyłącznie z ościeżnicą Termo. Dotyczy drzwi jednoskrzydłowych oraz drzwi z naświetlami. Obowiązuje dopłata do linii Premium.</p>	860,00 + ościeżnica Termo	890,00 + ościeżnica Termo	980,00
 <p>Ościeżnica Termo Drzwi Premium</p>	680,00 ¹ 990,00 ²	-	-
 <p>Ościeżnica Termo Drzwi Optimum</p>	-	750,00 ¹ 1130,00 ²	-
 <p>Klamka Manitoba Kolor: Black</p>	70,00 ¹ 180,00 ² Dopłata dla linii Premium	70,00 ¹ 190,00 ²	70,00 ¹ 180,00 ²
 <p>Klamka Magnus Kolor: Black</p>	70,00 ¹ 180,00 ² Dopłata dla linii Premium	70,00 ¹ 190,00 ²	70,00 ¹ 180,00 ²
 <p>Klamka Prestige klasa C (z zabezpieczeniem) Kolory: Tytan, Stare Złoto, INOX (stal nierdzewna)</p>	200,00 ¹ 310,00 ² Dopłata dla linii Premium	190,00 ¹ 310,00 ²	200,00 ¹ 310,00 ²
 <p>Klamka Prestige klasa C (bez zabezpieczenia) Kolory: Tytan, Stare Złoto, INOX (stal nierdzewna)</p>	160,00 ¹ 270,00 ² Dopłata dla linii Premium	150,00 ¹ 270,00 ²	160,00 ¹ 270,00 ²
 <p>Klamka Prestige klasa C (z zabezpieczeniem) Kolor: Black</p>	300,00 ¹ 410,00 ² Dopłata dla linii Premium	290,00 ¹ 410,00 ²	300,00 ¹ 410,00 ²
 <p>Klamka Magnus klasa C (z zabezpieczeniem) Kolory: Stare Złoto, INOX (stal nierdzewna)</p>	200,00 ¹ 310,00 ² Dopłata dla linii Premium	190,00 ¹ 310,00 ²	200,00 ¹ 310,00 ²
 <p>Klamko-gałka klasa C Kolory: Stare Złoto, INOX (stal nierdzewna)</p>	255,00 ¹ 365,00 ² Dopłata dla linii Premium	-	-
 <p>Rozeta klasa C (z zabezpieczeniem, do pochwyтів dwustronnych) Kolor: INOX</p>	200,00 ¹ 310,00 ² Dopłata dla linii Premium	190,00 ¹ 310,00 ²	200,00 ¹ 310,00 ²
 <p>Rozeta klasa C (z zabezpieczeniem, do pochwyтів dwustronnych) Kolor: Black</p>	300,00 ¹ 410,00 ² Dopłata dla linii Premium	290,00 ¹ 410,00 ²	300,00 ¹ 410,00 ²
 <p>Klamko-gałka Kolory: Tytan, Stare Złoto, INOX (stal nierdzewna)</p>	70,00 ¹ 180,00 ² Dopłata dla linii Premium	60,00 ¹ 180,00 ²	70,00 ¹ 180,00 ²
 <p>Wkładka (30/45) + wkładko-gałka (30/45) Wilka klasa C System jednego klucza. 5 kluczy w zestawie.</p>	85,00 ¹ 160,00 ²	-	-
 <p>Wkładka (50/50) + wkładko-gałka (50/50) Wilka klasa C System jednego klucza. 5 kluczy w zestawie.</p>	-	150,00 ¹ 265,00 ²	-
 <p>Wkładko-gałka lub wkładka obustronna Wilka klasa C System jednego klucza. 3 klucze w zestawie.</p>	-	-	85,00 ¹ 170,00 ²
 <p>Wkładka Wilka Black System jednego klucza. Wkładka lub komplet wkładek zależnie od serii drzwi.</p>	50,00 ¹ 125,00 ²	70,00 ¹ 185,00 ²	80,00 ¹ 165,00 ²
 <p>Wkładka Wilka Black klasa C System jednego klucza. Wkładka lub komplet wkładek zależnie od serii drzwi.</p>	145,00 ¹ 220,00 ²	230,00 ¹ 345,00 ²	175,00 ¹ 260,00 ²

AKCESORIA OPCJONALNE ZA DOPLATĄ

NAZWA I OPIS	 PREMIUM NORMAL	 OPTIMUM	 TERMO PRESTIGE LUX
 Pochwyt okrągły Alfa 60 cm Kąt montażu: 45° lub 90° Kolor: INOX (stal nierdzewna)	420,00 ¹ Klamko-pochwyt 640,00 ¹ Pochwyt obustronny	420,00 ¹ Klamko-pochwyt 640,00 ¹ Pochwyt obustronny	420,00 Klamko-pochwyt 640,00 Pochwyt obustronny
 Pochwyt okrągły Alfa 120 cm Kąt montażu: 45° lub 90° Kolor: INOX (stal nierdzewna)	520,00 Klamko-pochwyt 740,00 Pochwyt obustronny	520,00 Klamko-pochwyt 740,00 Pochwyt obustronny	520,00 Klamko-pochwyt 740,00 Pochwyt obustronny
 Pochwyt okrągły Alfa 150 cm Kąt montażu: 45° lub 90° Kolor: INOX (stal nierdzewna)	590,00 Klamko-pochwyt 810,00	590,00 Klamko-pochwyt 810,00	590,00 Klamko-pochwyt 810,00
 Pochwyt okrągły Alfa 150 cm z przyciskiem Kąt montażu: 45° lub 90° Kolor: INOX (stal nierdzewna) Wymaga zastosowania elektrozaczeplu oraz zasilacza lub zasuwnicy automatycznej (dostępnej wyłącznie dla linii Termo Prestige Lux)	820,00 Klamko-pochwyt 1040,00 Pochwyt obustronny + obustronny przycisk	820,00 Klamko-pochwyt 1040,00 Pochwyt obustronny + obustronny przycisk	820,00 Klamko-pochwyt 1040,00 Pochwyt obustronny + obustronny przycisk
 Pochwyt okrągły Alfa 120 cm Kąt montażu: 45° lub 90° Kolor: Black	650,00 Klamko-pochwyt 870,00 Pochwyt obustronny	650,00 Klamko-pochwyt 870,00 Pochwyt obustronny	650,00 Klamko-pochwyt 870,00 Pochwyt obustronny
 Pochwyt okrągły Alfa 150 cm Kąt montażu: 45° lub 90° Kolor: Black	720,00 Klamko-pochwyt 940,00 Pochwyt obustronny	720,00 Klamko-pochwyt 940,00 Pochwyt obustronny	720,00 Klamko-pochwyt 940,00 Pochwyt obustronny
 Pochwyt okrągły Alfa 150 cm z przyciskiem Kąt montażu: 45° lub 90° Kolor: Black Wymaga zastosowania elektrozaczeplu oraz zasilacza lub zasuwnicy automatycznej (dostępnej wyłącznie dla linii Termo Prestige Lux)	1000,00 Klamko-pochwyt 1320,00 Pochwyt obustronny + obustronny przycisk	1000,00 Klamko-pochwyt 1320,00 Pochwyt obustronny + obustronny przycisk	1000,00 Klamko-pochwyt 1320,00 Pochwyt obustronny + obustronny przycisk
 Pochwyt prostokątny Beta 120 cm Kąt montażu: 45° lub 90° Kolor: INOX (stal nierdzewna)	520,00 Klamko-pochwyt 740,00 Pochwyt obustronny	520,00 Klamko-pochwyt 740,00 Pochwyt obustronny	520,00 Klamko-pochwyt 740,00 Pochwyt obustronny
 Pochwyt prostokątny Beta 150 cm Kąt montażu: 45° lub 90° Kolor: INOX (stal nierdzewna)	590,00 Klamko-pochwyt 810,00 Pochwyt obustronny	590,00 Klamko-pochwyt 810,00 Pochwyt obustronny	590,00 Klamko-pochwyt 810,00 Pochwyt obustronny
 Pochwyt prostokątny Beta 150 cm z przyciskiem Kąt montażu: 45° lub 90° Kolor: INOX (stal nierdzewna) Wymaga zastosowania elektrozaczeplu oraz zasilacza lub zasuwnicy automatycznej (dostępnej wyłącznie dla linii Termo Prestige Lux)	820,00 Klamko-pochwyt 1040,00 Pochwyt obustronny + obustronny przycisk	820,00 Klamko-pochwyt 1040,00 Pochwyt obustronny + obustronny przycisk	820,00 Klamko-pochwyt 1040,00 Pochwyt obustronny + obustronny przycisk
 Pochwyt prostokątny Beta 120 cm Kąt montażu: 45° lub 90° Kolor: Black	650,00 Klamko-pochwyt 870,00 Pochwyt obustronny	650,00 Klamko-pochwyt 870,00 Pochwyt obustronny	650,00 Klamko-pochwyt 870,00 Pochwyt obustronny
 Pochwyt prostokątny Beta 150 cm Kąt montażu: 45° lub 90° Kolor: Black	720,00 Klamko-pochwyt 940,00 Pochwyt obustronny	720,00 Klamko-pochwyt 940,00 Pochwyt obustronny	720,00 Klamko-pochwyt 940,00 Pochwyt obustronny
 Pochwyt prostokątny Beta 150 cm z przyciskiem Kąt montażu: 45° lub 90° Kolor: Black Wymaga zastosowania elektrozaczeplu oraz zasilacza lub zasuwnicy automatycznej (dostępnej wyłącznie dla linii Termo Prestige Lux)	1000,00 Klamko-pochwyt 1320,00 Pochwyt obustronny + obustronny przycisk	1000,00 Klamko-pochwyt 1320,00 Pochwyt obustronny + obustronny przycisk	1000,00 Klamko-pochwyt 1320,00 Pochwyt obustronny + obustronny przycisk
 Pochwyt w łuku okągły Omega 150 cm Do wzoru: 36, 38 Kolor: INOX	590,00 Klamko-pochwyt 810,00 Pochwyt obustronny	590,00 Klamko-pochwyt 810,00 Pochwyt obustronny	590,00 Klamko-pochwyt 810,00 Pochwyt obustronny
 Pochwyt w łuku okągły Gamma 60 cm Do wzoru: 31 Kolor: INOX	450,00 Klamko-pochwyt 670,00 Pochwyt obustronny	450,00 Klamko-pochwyt 670,00 Pochwyt obustronny	450,00 Klamko-pochwyt 670,00 Pochwyt obustronny
 Pochwyt w łuku okągły Gamma 150 cm Do wzoru: 31 Kolor: INOX	590,00 Klamko-pochwyt 810,00 Pochwyt obustronny	590,00 Klamko-pochwyt 810,00 Pochwyt obustronny	590,00 Klamko-pochwyt 810,00 Pochwyt obustronny



AKCESORIA OPCJONALNE ZA DOPLATĄ













NAZWA I OPIS	PREMIUM NORMAL	OPTIMUM	TERMO PRESTIGE LUX
 Pochwyt w łuku okrągły Sigma 90 cm Dedykowane do wzoru: 21 A, 23 A Kolor: INOX	510,00 Klamko-pochwyt 630,00 Pochwyt obustronny	510,00 Klamko-pochwyt 630,00 Pochwyt obustronny	510,00 Klamko-pochwyt 630,00 Pochwyt obustronny
 Pochwyt w łuku okrągły Sigma 150 cm Dedykowane do wzoru: 21 A, 23 A Kolor: INOX	590,00 Klamko-pochwyt 810,00 Pochwyt obustronny	590,00 Klamko-pochwyt 810,00 Pochwyt obustronny	590,00 Klamko-pochwyt 810,00 Pochwyt obustronny
 Pochwyt okrągły Toro 120 cm Kąt montażu: 90° Kolor: INOX	620,00 Klamko-pochwyt 740,00 Pochwyt obustronny	620,00 Klamko-pochwyt 740,00 Pochwyt obustronny	620,00 Klamko-pochwyt 740,00 Pochwyt obustronny
 Pochwyt okrągły Toro 180 cm Kąt montażu: 90° Kolor: INOX	800,00 Klamko-pochwyt 1130,00 Pochwyt obustronny	800,00 Klamko-pochwyt 1130,00 Pochwyt obustronny	800,00 Klamko-pochwyt 1130,00 Pochwyt obustronny
 Pochwyt wpuszczany poziomy Pocket szer. 20 cm Dedykowane do wybranych wzorów Kolor: INOX NOWOŚĆ	-	750,00	750,00
 Pochwyt wpuszczany pionowy Pocket wys. 45 cm Dedykowane do wybranych wzorów Kolor: INOX NOWOŚĆ	-	990,00	990,00
 Pochwyt wpuszczany pionowy Pocket wys. 180 cm Dedykowane do wybranych wzorów. Przy wyborze tego pochwyty brak możliwości skracania drzwi. Kolor: INOX. NOWOŚĆ	-	1800,00	1800,00
 Cyfrowy wizjer drzwiowy Ekran LCD o średnicy 4 cali, kamera na podczerwień Po naciśnięciu dzwonka pod kamerą zapisuje do 50 zdjęć	380,00	380,00	380,00
 Wizjer szerokokątny Kolory: złoty, srebrny	25,00	30,00	35,00
 Elektrozaczep z funkcją rolki Napięcie znamionowe: 8-12V AC Wymagane jest zastosowanie samozamykacza w przypadku korzystania z funkcji rolki	180,00	180,00	540,00 Cena obejmuje niezbędny komplet 3 sztuk
 Radiowy nadajnik dopuszkowy 4-kanałowy	115,00	115,00	115,00
 Radiowy odbiornik bramowy	105,00	105,00	105,00
 Sterownik rolet dopuszkowy	145,00	145,00	145,00
 Uniwersalny zasilacz do elektrozaczepu Montowany w puszkę elektryczną Ø min. 70 mm Niezbędny dla zastosowania pochwyty z przyciskiem lub elektrozaczepu (podłączonego do zasilania)	95,00	95,00	95,00
 Kontakttron Kolory: biały, brązowy, antracyt	90,00	90,00	90,00
 Łącznik TERMO 90° Profil, który daje się w prosty sposób połączyć z ramą Termo lub naświetlami Termo umożliwiając połączenie elementów po kątem 90°	240,00 /m.b.	340,00 /m.b.	340,00 /m.b.
 Poszerzenie Termo 30 mm Profile poszerzające w prosty sposób łączone z ramą Termo lub naświetlami Termo umożliwiając manewrowanie m.in. wymiarami szerokości całkowitej ramy.	125,00 /m.b.	175,00 /m.b.	175,00 /m.b.
 Poszerzenie Termo 52 mm Profile poszerzające w prosty sposób łączone z ramą Termo lub naświetlami Termo umożliwiając manewrowanie m.in. wymiarami szerokości całkowitej ramy.	160,00 /m.b.	220,00 /m.b.	220,00 /m.b.
Poszerzenie Termo 114 mm Profile poszerzające w prosty sposób łączone z ramą Termo lub naświetlami Termo umożliwiając manewrowanie m.in. wymiarami szerokości całkowitej ramy.	260,00 /m.b.	390,00 /m.b.	390,00 /m.b.

AKCESORIA OPCJONALNE ZA DOPŁATĄ

NAZWA I OPIS		 PREMIUM NORMAL	 OPTIMUM	 TERMO PRESTIGE LUX
	15 mm Poszerzenia podprogowe PCV Wysokość: 15 mm	-	35,00 /m.b.	35,00 /m.b.
	30 mm Poszerzenia podprogowe PCV Wysokość: 30 mm	-	40,00 /m.b.	40,00 /m.b.
	60 mm Poszerzenia podprogowe PCV Wysokość: 60 mm	-	70,00 /m.b.	70,00 /m.b.
	120 mm Poszerzenia podprogowe PCV Wysokość: 120 mm	-	120,00 /m.b.	120,00 /m.b.
	Poszerzenia podprogowe z Klinartyu Dostępne do wszystkich rodzajów progów oraz naświetli. Dostępne wysokości: 70 - 250 mm (wyłącznie w odcinkach 120 cm). Dla właściwego połączenia poszerzenia z progiem niezbędne jest zastosowanie na połączeniu kleju BOSTIK.	85,00 - 220,00 /m.b. Ceny uzależnione od wysokości poszerzenia. Szczegółowy zakres cen dostępny w systemie zamówień.		
	Klej BOSTIK Uszczelniający klej montażowy do poszerzeń podprogowych z Klinartyu Kolor: szary	35,00 /szt.	35,00 /szt.	35,00 /szt.
	Taśma rozprężna ISO-BLOCO ONE Szerokość: 54 mm (ościeżnica Termo dla linii Premium) Szerokość: 74 mm (ościeżnica Termo dla linii Optimum i Termo Prestige Lux) Optymalny zakres rozprężenia: 5-30 mm. Długość rolki: 6 m.	235,00 /rolka	285,00 /rolka	285,00 /rolka
	Taśma do ciepłego montażu ISO-CONNECT VARIO SD-wersja COMPLETE DUO Szerokość: 100 mm. Długość rolki: 30 m. Minimalna jednostka zamówieniowa: 6 rolek. Nie wymaga dodatkowych środków klejących.	365,00 /rolka	365,00 /rolka	365,00 /rolka
	Poszerzenia podprogowe do wszystkich progów (PCV i ALU) Wysokość: 30 mm Poszerzenia można łączyć ze sobą na dowolną wysokość	26,00 /m.b.	-	-
	Samozamykacz nawierzchniowy z ramieniem Kolory: brązowy, srebrny Niedostępny dla ościeżnicy "9" Wymagane jest wzmocnienie pod samozamykacz	230,00 bez blokady ramienia 360,00 z blokadą ramienia	230,00 bez blokady ramienia 360,00 z blokadą ramienia	-
	Samozamykacz chowany listwowy Kolor: srebrny Niewidoczny po zamknięciu skrzydła Wymagane jest wzmocnienie pod samozamykacz	-	680,00 Dostępny tylko z ościeżnicą Termo	680,00
	Samozamykacz nawierzchniowy listwowy Kolor: srebrny Niedostępny dla ościeżnicy "9" Wymagane jest wzmocnienie pod samozamykacz	590,00	590,00	590,00
	Próg drewniano - aluminiowy Wysokość: 20 mm. Kolor: Dąb. Dostępny tylko dla ościeżnic stalowych "9" i "11". Przeznaczony dla drzwi otwieranych na zewnątrz.	45,00 ¹ 90,00 ²	-	-
	Zamknięcie dolne skrzydła Do samodzielnego skrócenia drzwi (tylko drzwi jednoskrzydłowe)	15,00	-	-
	Skrócenie drzwi jednoskrzydłowych Maksymalny skrót: 10 cm Dla wybranych wzorów drzwi Premium możliwy jest większy skrót - więcej informacji w dziale sprzedaży (opcja za dopłatą). Skrót powyżej 10 cm skutkuje utratą górnego zamka w drzwiach Premium.	80,00	120,00 Maksymalnie 10 cm	160,00 Skrót do 5 cm 280,00 Skrót 6 - 10 cm
	Skrócenie drzwi dwuskrzydłowych Maksymalny skrót: 20 cm Każy skrót skutkuje utratą górnego zamka w drzwiach. Maksymalny skrót 20 cm dotyczy wybranych wzorów - szczegóły w dziale handlowym.	260,00 Skrót do 10 cm 380,00 Skrót 11 - 20 cm	-	-
	Drzwi 100" Skrzydło o rozmiarze 100 cm	180,00	180,00	-
	Wzmocnienie pod samozamykacz	60,00	60,00	60,00







AKCESORIA OPCJONALNE ZA DOPŁATĄ

NAZWA I OPIS	PREMIUM NORMAL	OPTIMUM	TERMO PRESTIGE LUX	
 Niestandardowy wymiar naświetla	60,00	60,00	60,00	
 Bikolor drzwi jednoskrzydłowe Tylko z ościeżnicą Termo	280,00 komplet (skrzydło + ościeżnica)	380,00 komplet (skrzydło + ościeżnica)	380,00 komplet (skrzydło + ościeżnica)	
 Bikolor drzwi dwuskrzydłowe Drzwi w innej okleinie od zewnątrz, w innej okleinie od wewnątrz Tylko z ościeżnicą Termo	400,00 komplet (skrzydło czynne + skrzydło bierne + ościeżnica)	-	-	
 Bikolor naświetla / Bikolor dostawka nieotwierana Naświetla w innej okleinie od zewnątrz, w innej okleinie od wewnątrz Tylko z ościeżnicą Termo	120,00 / 120,00	160,00 / 160,00	160,00 / 160,00	
 Bikolor elementu dodatkowego Np. poszerzenia ramowe w innej okleinie od zewnątrz, w innej okleinie od wewnątrz. Dotyczy 1 szt. niezależnie od długości każdego rodzaju poszerzenia oraz łącznika 90°.	60,00	80,00	80,00	
 Duokolor Skrzydło o dwóch różnych kolorach z jednej strony skrzydła Dostępne jedno lub dwustronnie we wzorach 25, 26, 30, 37, 38, 41	390,00 jednostronnie 450,00 dwustronnie	390,00 jednostronnie 450,00 dwustronnie	390,00 jednostronnie 450,00 dwustronnie	
 Kopniak Element ozdobny u dołu drzwi. Wysokość: 15 cm. Kolory: INOX, Black	80,00 jednostronnie 160,00 dwustronnie	80,00 jednostronnie 160,00 dwustronnie	80,00 jednostronnie 160,00 dwustronnie	
  Drzwiczki dla kota Przezroczysta, cicho działająca kłapka ze specjalną uszczelką oraz magnetycznym domknięciem; posiada 4 funkcje wchodzenia. Wykonane z tworzywa odpornego na różne warunki atmosferyczne. Kolory: biały, brązowy, szary.	290,00	290,00	290,00	
 Preparat czyszcząco-nabłyszczający do stali nierdzewnej INOX Pojemność: 650 ml. W zestawie ze ściereczką z mikrofibry. Usuwa kurz, tłuszcz, ślady palców. Konserwuje powierzchnię nadając jej odpowiednie zabezpieczenie, pozostawiając połysk bez smug.	49,00	49,00	49,00	
Przemalowanie drzwi (rama + skrzydło) na kolor z palety RAL				
	Jednokolorowo RAL/RAL (taki sam kolor obustronnie).	650,00 drzwi jednoskrzydłowe 980,00 drzwi dwuskrzydłowe	990,00	990,00
	Bikolor RAL/RAL (inny RAL od zewnątrz, inny RAL od wewnątrz) lub Bikolor RAL/okleina (RAL z jednej strony, okleina z drugiej). Tylko z ościeżnicą TERMO.	930,00 drzwi jednoskrzydłowe 1380,00 drzwi dwuskrzydłowe	1370,00	1370,00
	Duokolor jednostronny (skrzydło w dwóch kolorach po jednej stronie w połączeniu z RAL). Tylko z ościeżnicą TERMO. Tylko na skrzydle czynnym w przypadku drzwi dwuskrzydłowych.	1320,00 drzwi jednoskrzydłowe 1770,00 drzwi dwuskrzydłowe	1760,00	1760,00
	Duokolor dwustronny (skrzydło w dwóch różnych kolorach po obu stronach, z czego jeden z kolorów to RAL). Tylko z ościeżnicą TERMO. Tylko na skrzydle czynnym w przypadku drzwi dwuskrzydłowych.	1380,00 drzwi jednoskrzydłowe 1830,00 drzwi dwuskrzydłowe	1820,00	1820,00
Przemalowanie naświetla na kolor z palety RAL				
	Jednokolorowo RAL / RAL (taki sam RAL obustronnie)	380,00 naświetla z szybą 480,00 naświetla z panelem	480,00 naświetla z szybą 580,00 naświetla z panelem	480,00 naświetla z szybą 580,00 naświetla z panelem
	Bikolor RAL/RAL (inny RAL od zewnątrz, inny RAL od wewnątrz) lub Bikolor RAL/okleina (RAL z jednej strony, okleina z drugiej).	500,00 naświetla z szybą 600,00 naświetla z panelem	640,00 naświetla z szybą 740,00 naświetla z panelem	640,00 naświetla z szybą 740,00 naświetla z panelem



AKCESORIA OPCJONALNE ZA DOPŁATĄ

NAZWA I OPIS	PREMIUM NORMAL	OPTIMUM	TERMO PRESTIGE LUX	
 Przemalowanie elementu dodatkowego TERMO na kolor z palety RAL Dotyczy 1 szt. niezależnie od długości każdego rodzaju poszerzenia oraz łącznika 90°	Jednokolorowo RAL / RAL (taki sam RAL obustronnie)	180,00	250,00	250,00
	Bikolor RAL/RAL (inny RAL od zewnątrz, inny RAL od wewnątrz) lub Bikolor RAL/okleina (RAL z jednej strony, okleina z drugiej).	240,00	330,00	330,00
	Przemalowanie dostawki na kolor z palety RAL Dotyczy każdego rodzaju dostawki niezależnie od wymiarów	Jednokolorowo RAL / RAL (taki sam RAL obustronnie)	480,00	580,00
	Bikolor RAL/RAL (inny RAL od zewnątrz, inny RAL od wewnątrz) lub Bikolor RAL/okleina (RAL z jednej strony, okleina z drugiej).	600,00	740,00	740,00
	 Przemalowanie ościeżnicy na kolor z palety RAL Skrzydło w okleinie standardowej	Jednokolorowo RAL / RAL (taki sam RAL obustronnie)	320,00	320,00
Bikolor RAL/RAL (inny RAL od zewnątrz, inny RAL od wewnątrz) lub Bikolor RAL/okleina (RAL z jednej strony, okleina z drugiej).		600,00	600,00	600,00
 Przemalowanie skrzydła na kolor z palety RAL Ościeżnica w okleinie standardowej		Jednokolorowo RAL / RAL (taki sam RAL obustronnie)	430,00	870,00
	Bikolor RAL/RAL (inny RAL od zewnątrz, inny RAL od wewnątrz) lub Bikolor RAL/okleina (RAL z jednej strony, okleina z drugiej).	710,00	1150,00	1150,00
	Duokolor jednostronny (skrzydło w dwóch kolorach po jednej stronie w połączeniu z RAL). Tylko z ościeżnicą TERMO. Tylko na skrzydle czynnym w przypadku drzwi dwuskrzydłowych.	1100,00	1640,00	1640,00
	Duokolor dwustronny (skrzydło w dwóch różnych kolorach po obu stronach, z czego jeden z kolorów to RAL). Tylko z ościeżnicą TERMO. Tylko na skrzydle czynnym w przypadku drzwi dwuskrzydłowych.	1160,00	1700,00	1700,00

RODZAJE OŚCIEŻNIC



KAŻDA OŚCIEŻNICA W STANDARDZIE POSIADA USZCZELKĘ

Ościeżnica Termo Prestige

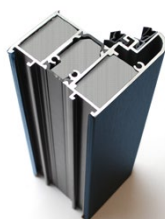

Rysunek techniczny

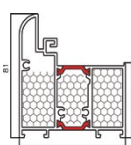

Ościeżnica Termo Optimum



Rysunek techniczny

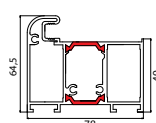

Ościeżnica Termo Premium



Rysunek techniczny

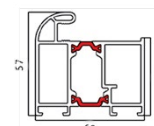

Ościeżnica "9" Premium / Normal



Rysunek techniczny

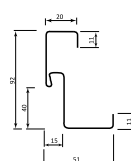

Ościeżnica "11" Premium / Normal



Rysunek techniczny

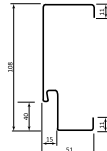

Ościeżnica "12" Optimum



Rysunek techniczny

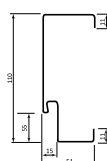

WYMIARY DRZWI

Sposób wymiarowania drzwi z ościeżnicą "11", "12" oraz TERMO i TERMO PRESTIGE

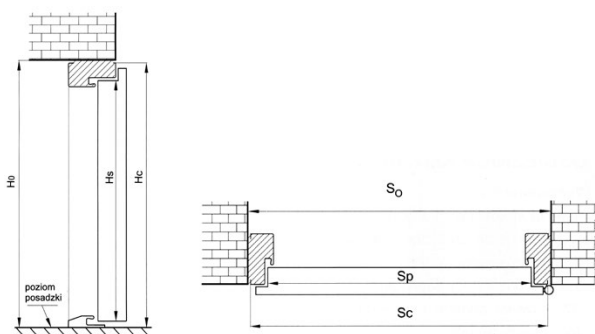

Sposób wymiarowania drzwi z ościeżnicą "9"

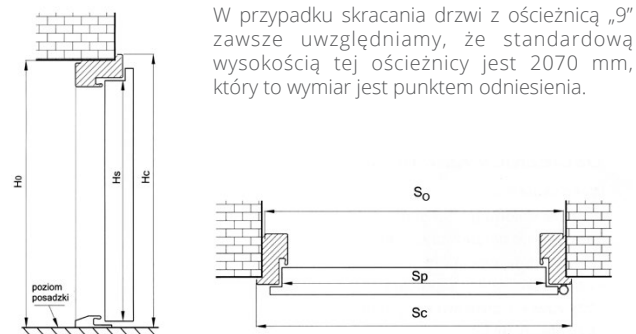

W przypadku skracania drzwi z ościeżnicą „9” zawsze uwzględniamy, że standardową wysokością tej ościeżnicy jest 2070 mm, który to wymiar jest punktem odniesienia.

PREMIUM | NORMAL

SZEROKOŚĆ	WYSOKOŚĆ SKRZYDŁA W PRZYLDZIE H _c [MM]	SZEROKOŚĆ SKRZYDŁA W PRZYLDZIE S _p [MM]	CAŁKOWITA WYSOKOŚĆ OŚCIEŻNICY H _c [MM]		CAŁKOWITA SZEROKOŚĆ OŚCIEŻNICY S _c [MM]		WYSOKOŚĆ OTWORU W ŚCIANIE (OD GOTOWEJ POSADZKI) H° [MM] Przewidziano luz montażowy 10 mm			SZEROKOŚĆ OTWORU W ŚCIANIE S° [MM] Przewidziano luz montażowy 20 mm		
			OŚCIEŻNICA 11, 9	OŚCIEŻNICA TERMO	OŚCIEŻNICA 11, 9	OŚCIEŻNICA TERMO	OŚCIEŻNICA 11	OŚCIEŻNICA 9	OŚCIEŻNICA TERMO	OŚCIEŻNICA 11	OŚCIEŻNICA 9	OŚCIEŻNICA TERMO
◀80N▶	2015	777	2070	2077	858	875	2080	2050	2087	878	818	895
◀80▶	2015	827	2070	2077	908	925	2080	2050	2087	928	868	945
◀90N▶	2015	877	2070	2077	958	975	2080	2050	2087	978	918	995
◀90▶	2015	927	2070	2077	1008	1025	2080	2050	2087	1028	968	1045
◀100▶	2015	1027	2070	2077	1108	1125	2080	2050	2087	1128	1068	1145
◀110▶	2015	1131	2070	2077	1213	1230	2080	2050	2087	1233	1170	1250
◀120▶	2015	1231	2070	2077	1313	1330	2080	2050	2087	1333	1270	1350
◀130▶	2015	1331	2070	2077	1413	1430	2080	2050	2087	1433	1370	1450
◀140▶	2015	1431	2070	2077	1513	1530	2080	2050	2087	1533	1470	1550
◀150▶	2015	1531	2070	2077	1613	1630	2080	2050	2087	1633	1570	1650
◀160▶	2015	1631	2070	2077	1713	1730	2080	2050	2087	1733	1670	1750

OPTIMUM

			OŚCIEŻNICA 12	OŚCIEŻNICA TERMO	OŚCIEŻNICA 12	OŚCIEŻNICA TERMO	OŚCIEŻNICA 12	OŚCIEŻNICA TERMO	OŚCIEŻNICA 12	OŚCIEŻNICA TERMO
◀80N▶	2015	801	2087	2100	884	911	2097	2110	904	931
◀80▶	2015	851	2087	2100	934	961	2097	2110	954	981
◀90N▶	2015	901	2087	2100	984	1011	2097	2110	1004	1031
◀90▶	2015	951	2087	2100	1034	1061	2097	2110	1054	1081
◀100▶	2015	1051	2087	2100	1134	1161	2097	2110	1154	1181

TERMO PRESTIGE LUX

			OŚCIEŻNICA 12	OŚCIEŻNICA TERMO	OŚCIEŻNICA 12	OŚCIEŻNICA TERMO	OŚCIEŻNICA 12	OŚCIEŻNICA TERMO	OŚCIEŻNICA 12	OŚCIEŻNICA TERMO
◀80N▶	2014	818	-	2100	-	939	-	2110	-	959
◀80▶	2014	868	-	2100	-	989	-	2110	-	1009
◀90N▶	2014	918	-	2100	-	1039	-	2110	-	1059
◀90▶	2014	968	-	2100	-	1089	-	2110	-	1109

WIKĘD



TEL. 58 678 00 98
FAX. 58 678 01 77



UL. WIELKI LAS 19
84-242 LUZINO



WWW.WIKED.PL

Niniejszy katalog drzwi zewnętrznych Wikęd obowiązuje od 01.11.2018 r. Jednocześnie, oferta przedstawiona w poprzedniej edycji katalogu wymaga wcześniejszej weryfikacji. Publikacja nie stanowi oferty handlowej w rozumieniu art. 66 §1 Kodeksu Cywilnego i ma charakter wyłącznie informacyjny. Producent zastrzega sobie prawo do pomyłek oraz zmian, bez podania wcześniejszej informacji. Ceny podane w katalogu są cenami sugerowanymi przez producenta i nie są wiążącymi w punktach dystrybucji. Podane ceny są cenami netto, do których należy doliczyć 8% VAT lub 23% VAT.

Ze względu na ograniczenia techniczne druku oraz technologię wykonania przeszklenia, wzory i kolory mogą różnić się od rzeczywistych. Zdjęcia mają charakter wyłącznie podglądowy. Przetłoczenia występujące w drzwiach są przetłoczeniami płytkami. Drzwi w kolorach ciemnych nie należy montować w miejscach długotrwałego i bezpośredniego nasłonecznienia. Drzwi montowane jako wejściowe zewnętrzne w miejscach narażonych na bezpośrednie działanie czynników atmosferycznych (deszcz, wiatr, itp.) winny być drzwiami otwieranymi na zewnątrz. W przypadku drzwi montowanych jako drzwi wejściowe zewnętrzne wymagane jest zastosowanie zadaszenia.

